

StarBoard FX-79E1 StarBoard FX-89WE1

Benutzerhandbuch

Seriennummer der folgenden unterliegt dieser Bedienungsanleitung.

<FX-79E1>

FX79E1Dxxxxx ("xxxxx" ist Nummern)

<FX-89WE1>

FX89WE1Dxxxxx ("xxxxx" ist Nummern)

Lesen Sie dieses Benutzerhandbuch, und bewahren Sie es zur künftigen Verwendung auf.
Lesen Sie vor Verwendung dieses Produkts die Sicherheitsanweisung sorgfältig durch, und stellen Sie sicher, dass Sie sie verstanden haben. Bewahren Sie dieses Benutzerhandbuch zum Nachschlagen griffbereit auf.

FXE1-ML140401

Hitachi Solutions

Hinweise

Nachdruck und Vervielfältigung dieses Handbuchs jeder Art, auch auszugsweise, sind verboten. Änderungen am Inhalt dieses Handbuchs bleiben jederzeit vorbehalten.

Bei der Erstellung dieses Handbuchs wurde mit äußerster Sorgfalt vorgegangen, um die Vollständigkeit und Richtigkeit seines Inhalts zu gewährleisten. Falls Sie dennoch Unklarheiten im Text antreffen oder Auslassungen bzw. Fehler vermuten, informieren Sie bitte Ihren Fachhändler.

Bitte beachten Sie, dass Hitachi Solutions, Ltd. keinerlei Haftung für Verluste oder Schäden übernimmt, die aus der Verwendung dieses Produktes erwachsen. Die Einzelheiten über die Produktgarantie- und Haftungsbestimmungen finden Sie unter „3. Anhang 3.4 Produktgarantie“ am Ende dieses Benutzerhandbuchs.

Sicherheitshinweise für die Entsorgung

Bei der Entsorgung ist das Produkt entsprechend der geltenden Gesetze und Bestimmungen als Industrieabfall zu behandeln.

Haftungsausschluss

Hitachi Solutions, Ltd., übernimmt keine Haftung und bietet keinerlei Gewähr, weder ausdrücklich noch stillschweigend, hinsichtlich des Inhalts dieses Benutzerhandbuchs.

Außerdem bietet der Hersteller keinerlei Gewähr hinsichtlich der Marktgängigkeit oder Tauglichkeit dieses Produkts zu einem bestimmten Anwendungszweck.

Alle in diesem Benutzerhandbuch erwähnten Produkte von Hitachi Solutions, Ltd., stehen gegenwärtig zum Verkauf oder können per Standortlizenz erworben werden.

Käufer der oben genannten Produkte tragen die Kosten für alle erforderlichen Wartungs- und Reparaturarbeiten sowie Schäden, die auf Defekte dieser Produkte zurückzuführen sind, und haften für alle direkten oder indirekten Schäden und Folgeschäden, einschließlich des Verlusts von Gewinnen oder erforderlichen Informationen, die aus Produktdefekten erwachsen.

Die Hitachi Solutions, Ltd., behält sich das Recht zur Überarbeitung dieses Benutzerhandbuchs und Änderung seines Inhalts ohne jegliche Vorankündigung oder Benachrichtigung vor.

Produktabsicherung

Die Verwendung dieses Produkts ist auf das Land beschränkt, in dem es vom Benutzer erworben wurde.

Die Einzelheiten über die Garantiebestimmungen finden Sie unter „3. Anhang 3.4 Produktgarantie“ am Ende dieses Benutzerhandbuchs.

Seriennummer der folgenden unterliegt dieser Bedienungsanleitung.

AH00329: StarBoard FX-79E1
FX79E1Dxxxxx ("xxxxx" ist Nummern)
AH00332: StarBoard FX-89WE1
FX89WE1Dxxxxx ("xxxxx" ist Nummern)

Windows ist eine Marke der Microsoft Corporation in den USA und in anderen Ländern.

Mac und Mac OS sind in den USA und anderen Ländern eingetragene Marken von Apple Inc.

Bei allen sonstigen in diesem Handbuch erwähnten Marken und Produktbezeichnungen handelt es sich um Marken bzw. eingetragene Marken der betreffenden Unternehmen.

Erstellungsdatum des Handbuchs

April 2014, erste Ausgabe FXE1-ML140401

Alle Rechte vorbehalten. Copyright(c) 2011, 2014 Hitachi Solutions, Ltd.

Einführung

Vielen Dank, dass Sie sich für den Kauf des StarBoard FX-79E1/89WE1 (nachfolgend kurz als „StarBoard“ bezeichnet) von HitachiSolutions entschieden haben.

Dieses Benutzerhandbuch ist für Benutzer erstellt worden, die bereits Kenntnisse im Umgang mit Personalcomputern (nachfolgend „PC“) erworben haben.

Stellen Sie sicher, dass Sie den Inhalt dieses Benutzerhandbuchs verstehen und die Software korrekt verwenden.

Wir hoffen, dass Sie aus diesem Produkt optimalen Nutzen ziehen.

Für einen sicheren Betrieb

Markierungen und Symbole

Verschiedene Markierungen und Symbole werden in diesem Benutzerhandbuch sowie auf dem Produkt selbst verwendet, um einen sicheren und fehlerfreien Betrieb dieses Gerätes zu gewährleisten und Verletzungen und Sachschäden zu vermeiden. Die Bedeutung dieser Symbole wird nachstehend erläutert. Bitte machen Sie sich gründlich mit diesen Informationen vertraut, bevor Sie den Text dieses Benutzerhandbuchs lesen.



Dies ist ein Sicherheitshinweis-Symbol. Dieses Symbol soll den Benutzer auf vorhandene Risiken aufmerksam machen, durch die Personenverletzungen entstehen können. Um Verletzungen, eventuell mit Todesfolge, zu vermeiden, **BEACHTEN SIE UNBEDINGT** die Sicherheitshinweise hinter diesem Symbol.



WARNUNG

Dieser Warnhinweis erscheint, wenn ein Risiko für ernsthafte oder gar tödliche Verletzungen besteht.



VORSICHT

Dieser Warnhinweis erscheint, wenn ein Risiko für leichte oder mittelschwere Verletzungen besteht.

HINWEIS

Dieser Warnhinweis erscheint, wenn ein Risiko für Sachschäden besteht.



Mit diesem Symbol sind Vorsichten (einschließlich Warnungen) ausgewiesen.



Dieses Symbol kennzeichnet eine verbotene Aktion.









Dieses Symbol kennzeichnet eine Aktion, die ausgeführt werden muss.





Sicherheitshinweise

Bitte stets beachten



(1) Sicherheitshinweise für die Bedienung

 WARNUNG	
	<p>Produkt nicht verändern. Nehmen Sie keine Einstellungen, Reparaturen oder Änderungen am Produkt vor, zu denen Sie nicht ausdrücklich im Benutzerhandbuch ausgefordert werden. Anderenfalls besteht die Gefahr von Verletzungen und Beschädigungen des Produkts.</p>
	<p>Die Abdeckung des Produkts darf nicht geöffnet oder entfernt werden. Bei Nichtbeachtung können Personen verletzt oder das Produkt beschädigt werden. Wenn Überprüfungen, Einstellungen oder Reparaturen im Geräteinneren erforderlich sind, wenden Sie sich an Ihren Händler oder an den Kundendienst.</p>
	<p>Keine Gegenstände auf diesem Produkt ablegen. Wenn ein Fremdkörper auf das Produkt fällt oder in das Geräteinnere eindringt, besteht die Gefahr von Verletzungen und Beschädigung des Produkts.</p>





 VORSICHT	
	<p>Um eine Beschädigung durch statische Aufladung zu vermeiden, mit der Hand eine naheliegende Metalloberfläche berühren, um sich zu entladen, bevor Sie das Produkt berühren. Statische Aufladung von Ihrem Körper kann dieses Produkt beschädigen.</p>



HINWEIS	
	<p>Achten Sie darauf, dass die LED-Abdeckung, die die Schreibtafel umgibt, nicht verschmutzt oder zerkratzt wird. Wenn die LED-Abdeckung verschmutzt oder zerkratzt wird, kann dies zu falschen Koordinatenerkennungen führen.</p>
	<p>Verwenden Sie kein USB-Verlängerungskabel. Die Verwendung eines USB-Verlängerungskabels kann zu Fehlfunktionen führen. Do not use any cables other than those provided. Furthermore, do not use cables that are longer than 5m</p>
	<p>USB-Kabel nicht mit schweren Gegenständen belasten, nicht daran ziehen, und keiner übermäßigen Hitze aussetzen. Anderenfalls kann das USB-Kabel beschädigt werden.</p>
	<p>Beim Anschließen oder Entfernen des USB-Kabels immer am Stecker anfassen. Wenn Sie am USB-Kabel ziehen, kann das Kabel zerkratzt oder beschädigt werden.</p>

(2) Maßnahmen bei Problemen



 VORSICHT	
	<p>Maßnahmen bei Rauchentwicklung, Geruchsbildung oder ungewöhnlichen Geräuschen</p> <p>In außergewöhnlichen Situationen, z. B. wenn Rauchentwicklung, merkwürdiger Geruch oder ungewöhnliche Geräusche aus irgend einem Grund auftreten, trennen Sie sofort das USB-Kabel vom PC. Vergewissern Sie sich, dass sich kein weiterer Rauch bzw. merkwürdiger Geruch bildet, und beauftragen Sie den Kundendienst mit der Reparatur des Geräts.</p> <p>Bei fortgesetztem Betrieb des Geräts ohne vorherige Reparatur besteht Brandgefahr.</p>
	<p>Maßnahmen bei Beschädigung des Produkts oder des USB-Kabels</p> <p>Wenn das Produkt oder das USB-Kabel aus irgend einem Grund beschädigt wird, trennen Sie sofort das USB-Kabel vom PC, und benachrichtigen Sie den Kundendienst.</p> <p>Bei fortgesetztem Betrieb des Geräts ohne vorherige Reparatur besteht die Gefahr von Geruchsbildung oder Rauchentwicklung.</p>

(3) Sicherheitshinweise für den Umgang mit dem Produkt





 WARNUNG	
	<p>Nicht an das Produkt hängen oder darauf klettern.</p> <p>Anderenfalls kann das Produkt herabstürzen, zusammenbrechen oder in Teile zerfallen und Verletzungen verursachen. Bei Kleinkindern ist besondere Aufmerksamkeit erforderlich.</p>
	<p>Bei Gewittern das Produkt nicht berühren.</p> <p>Bei Nichtbeachtung besteht die Gefahr elektrischer Schläge.</p>
 VORSICHT	
	<p>Nicht mit Wasser oder Chemikalien bespritzen.</p> <p>Das Produkt darf nicht an Orten aufgestellt werden, an denen es mit Wassertropfen in Berührung kommt. Stellen Sie auch keine Behälter mit Wasser oder Chemikalien auf oder neben das Gerät.</p> <p>Anderenfalls können Wasser oder Chemikalien eindringen und das Produkt beschädigen oder einen Brand verursachen.</p>





HINWEIS	
	<p>USB-Kabel entfernen, wenn das Gerät längere Zeit nicht benutzt wird.</p> <p>Entfernen Sie aus Sicherheitsgründen das USB-Kabel, wenn das Produkt längere Zeit nicht benutzt wird. Die Nichteinhaltung kann zu Fehlfunktionen führen.</p>
	<p>Ordnungsgemäßer Umgang mit dem Anschlusskabel.</p> <p>Einklemmen gegen die Wand, übermäßiges Biegen, Ziehen, oder Verdrehen des Anschlusskabels kann zu Überhitzung, Beschädigung, Blanklegen der leitenden Adern, Kurzschluss oder zum Reißen des Kabels führen.</p>





(4) Sicherheitshinweise zum Bewegen des Produkts

 VORSICHT	
	<p>Mindestens zwei Personen sind zum Bewegen des Produkts erforderlich.</p> <p>Bei dem Produkt handelt es sich um ein sehr großes und schweres Präzisionsgerät. Das Produkt muss stets mit großer Vorsicht von mindestens zwei Personen bewegt werden. Ein Umkippen des Produkts führt zu Verletzungen oder Sachschäden.</p>
	<p>Beim Bewegen des Produkts stets das USB-Kabel vom PC entfernen.</p> <p>Bei Nichtbeachtung kann das USB-Kabel und/oder das Produkt selbst beschädigt werden.</p>
	<p>Keinen Stößen oder Erschütterungen aussetzen.</p> <p>Bei dem Produkt handelt es sich um ein Präzisionsgerät. Übermäßige Erschütterungen können zu Betriebsstörungen führen. Das Produkt muss mit äußerster Vorsicht bewegt werden.</p>

(5) Sicherheitshinweise für die Aufstellung des Geräts

 WARNUNG	
	<p>Die Wandmontage ist von einem Bauspezialisten durchzuführen. Wenn die Arbeiten nicht ordnungsgemäß ausgeführt werden, besteht die Gefahr, dass das Gerät während des Betriebs herunterfällt, was schwere Verletzungen mit möglicherweise tödlichem Ausgang zur Folge haben kann. Verwenden Sie stets das angegebene Montagematerial.</p>
	<p>Falsche Montage kann zum Umfallen des Produkts führen. Beim Umfallen des Produkts besteht Verletzungsgefahr. Ziehen Sie die Schrauben an sämtlichen Teilen fest.</p>
	<p>Installieren Sie dieses Produkt an einer ebenen Wand. Wird dieses Produkt auf einer unebenen, z.B. einer gewellten oder gekrümmten Oberfläche installiert, kann es möglicherweise zu Funktionsstörungen kommen oder das Produkt kann herunterfallen, was zu Verletzungen oder Fehlfunktionen führen kann.</p>
	<p>Gerät nicht an Orten aufstellen, wo sich brennbare oder aggressive Gase befinden. Wenn das Produkt an einem Ort aufgestellt wird, an dem sich brennbare oder aggressive Gase befinden, besteht Brandgefahr bzw. die Gefahr, dass das Produkt beschädigt wird. In der Nähe von brennbaren Gasen besteht besondere Explosionsgefahr. Stellen Sie das Gerät nicht an Orten auf, wo sich brennbare oder aggressive Gase befinden.</p>

 VORSICHT	
	<p>Teile im Geräteinneren nicht berühren. Beim direkten Berühren von Teilen im Inneren des Geräts besteht die Gefahr von Verletzungen und Beschädigungen des Produkts.</p>
	<p>Gerät nicht an Orten aufstellen, wo es hoher Luftfeuchtigkeit, Staub, Rauch oder Dampf ausgesetzt ist. Wenn das Gerät an solchen Orten (z. B. in der Nähe einer Küche oder eines Luftbefeuchters) aufgestellt wird, besteht Brandgefahr und das Produkt kann beschädigt werden.</p>
	<p>Produkt nicht in der Nähe von Wasser verwenden. Wenn Wasser in das Produkt eindringt, entfernen Sie sofort das USB-Kabel, und benachrichtigen Sie den Kundendienst. Bei fortgesetztem Betrieb besteht Brandgefahr und das Produkt kann beschädigt werden.</p>

HINWEIS	
	<p>Produkt nicht an Orten verwenden, wo es hohen Temperaturen oder hoher Luftfeuchtigkeit ausgesetzt ist.</p> <p>Die Betriebsumgebung des Produkts muss folgende Voraussetzungen erfüllen: Temperatur: 5°C – 35°C Relative Luftfeuchtigkeit: 20 % – 80 % (keine Kondensation)</p>
	<p>Produkt nicht an Orten aufstellen, wo es Schwingungen oder Erschütterungen ausgesetzt ist.</p> <p>Die Komponenten im Inneren des Produkts können durch Schwingungen oder Erschütterungen beschädigt werden. Stellen Sie deshalb das Produkt nicht an Orten auf, wo es Schwingungen oder Erschütterungen ausgesetzt ist.</p>
	<p>Produkt nicht in der Nähe von Hochspannungsleitungen oder Hochspannungsquellen aufstellen.</p> <p>Wenn das Produkt in der Nähe von Hochspannungsleitungen oder Hochspannungsquellen aufgestellt wird, ist es möglicherweise elektromagnetischer Beeinflussung ausgesetzt.</p>
	<p>Produkt nicht an Orten mit direkter Sonneneinstrahlung oder in der Nähe einer Heizung aufstellen.</p> <p>Die Nichtbeachtung kann Verformungen und Schäden am Produkt verursachen.</p>

(6) Sicherheitshinweise für die Entsorgung

HINWEIS	
	<p>Bei der Entsorgung ist das Produkt entsprechend der geltenden Gesetze und Bestimmungen als Industrieabfall zu behandeln.</p> <p>Bei der Entsorgung des Produkts sind alle Gesetze und Bestimmungen einzuhalten, die an dem Nutzungsort gelten.</p>

Die Sicherheitshinweise in diesem Benutzerhandbuch und am Gerät selbst wurden mit größter Sorgfalt zusammengestellt. Dennoch können beim Betrieb unvorhergesehene Umstände auftreten. Benutzer werden daher angehalten, bei der Bedienung dieses Gerätes stets sorgsam vorzugehen und alle Anweisungen strikt zu befolgen.

 WARNUNG	
Inhalt der Hinweise mit dem Signalwort „Warnung“	Seite(n)
<p>Installieren Sie dieses Produkt auf einer senkrechten und ebenen Oberfläche.</p> <p>Installieren Sie dieses Produkt nicht auf einer geneigten Oberfläche, an der Decke oder an einer unebenen Wand. Das Gerät kann sonst herunterfallen, möglicherweise Personen verletzen, oder der Stoß kann einen Ausfall des Produkt verursachen.</p>	S. 1-6
<p>Vor der Montage muss die Beschaffenheit der dafür vorgesehenen Wand berücksichtigt werden.</p> <p>Wird die Montage mit Mitteln vorgenommen, die für die Beschaffenheit der Wand ungeeignet sind, besteht die Gefahr, dass die Schreibtafel herunterfällt.</p> <p>Außerdem kann eine Montage aufgrund der Beschaffenheit der vorgesehenen Wand unmöglich sein. Einzelheiten hierzu erfahren Sie bei Ihrem Fachhändler.</p>	S. 1-6
<p>Vor der Montage muss das Tragvermögen der Wand überprüft werden.</p> <p>Vergewissern Sie sich vor der Inbetriebnahme des Produkts, dass es sicher an der Wand befestigt ist und nicht herunterfallen kann. Vergewissern Sie sich außerdem, dass die Wandmontagehalterung ein Tragvermögen von mindestens 50 kg besitzt.</p>	S. 1-6
<p>Die Wandmontage ist von einem Bauspezialisten durchzuführen.</p> <p>Wenn die Arbeiten nicht ordnungsgemäß ausgeführt werden, besteht die Gefahr, dass das Gerät während des Betriebs herunterfällt, was schwere Verletzungen mit möglicherweise tödlichem Ausgang zur Folge haben kann. Verwenden Sie stets das angegebene Montagematerial.</p>	S. 1-8
<p>Die Schrauben fest anziehen.</p> <p>Anderenfalls kann die Schreibtafel umkippen und Verletzungen verursachen, oder der Aufprall der umstürzenden Schreibtafel führt zu einer Beschädigung des Produkts.</p>	S. 1-9

 VORSICHT	
Inhalt der Hinweise mit dem Signalwort „Achtung“	Seite(n)
<p>Diese Arbeit muss von mindestens drei Personen ausgeführt werden.</p> <p>Anderenfalls kann die Schreibtafel umkippen und Verletzungen verursachen, oder der Aufprall führt zu einer Beschädigung des Produkts.</p>	S. 1-8 S. 1-10
<p>Mit dem Stylus nicht zu kräftig gegen die Schreibtafel stoßen; Stylus nicht biegen und nicht übermäßig belasten.</p> <p>Bei Nichtbeachtung können Verletzungen oder Schäden am Stylus verursacht werden.</p>	S. 2-3

HINWEIS	
Inhalt der Hinweise mit dem Signalwort „HINWEIS“	Seite(n)
<ul style="list-style-type: none"> - Wählen Sie eine ebene, stabile Unterlage zur Aufstellung. - Vermeiden Sie eine Aufstellung in der Nähe von Geräten, die elektromagnetische und HF-Wellen erzeugen, beispielsweise Funkgeräte, Fernsehgeräte, Kopierer und Klimaanlage. - Vermeiden Sie eine Aufstellung an Orten, an denen eine hohe Staubkonzentration herrscht, extrem hohe oder niedrige Temperaturen bzw. Luftfeuchtigkeitswerte auftreten können oder die direkter Sonneneinstrahlung ausgesetzt sind. 	S. 1-6
<p>Beim Anschließen des USB-Kabels, berühren Sie bitte den Vorstand.</p> <p>Ursache einer Fehlfunktion kommen.</p>	S. 1-12
<p>Schlagen Sie nicht mit dem Stylus auf die Oberfläche der Tafel und zerkratzen Sie sie nicht.</p> <p>Die Tafeloberfläche kann dadurch beschädigt werden.</p>	S. 2-1
<p>Eingabewerkzeug muss mindestens 10 mm dick sein.</p> <p>Verwenden Sie für die Eingaben ein Werkzeug mit mindestens 10 mm Durchmesser. Bei der Verwendung dünnerer Werkzeuge ist die Eingabe instabil. Das Werkzeug darf keine scharfe Spitze besitzen (verwenden Sie z. B keinen Kugelschreiber). Mit derartigen Werkzeugen können Sie die Oberfläche der Schreibtafel beschädigen.</p>	S. 2-1

Inhalt

1. Einführung	1-1
1.1 Vorbereitungen.....	1-1
1.1.1 Überblick über das Produkt.....	1-1
1.1.2 Funktionen.....	1-1
1.2 Überprüfen der Teile.....	1-2
1.2.1 StarBoard.....	1-2
1.2.2 StarBoard FX-79E1/89WE1 Stand Stay (möglichheit).....	1-3
1.3 Anordnung und Funktion der Teile.....	1-4
1.3.1 StarBoard.....	1-4
1.3.2 Funktionsbereich.....	1-5
1.4 Zusammenbau und Aufstellung.....	1-6
1.4.1 Wandmontage.....	1-6
1.4.2 Aufstellen des Stand Stay.....	1-9
1.4.3 Anschließen der Geräte.....	1-12
2. Bedienung	2-1
2.1 Grundlegende Bedienung.....	2-1
2.1.1 Eingeben von Schriftzeichen.....	2-1
2.1.2 PC-Betrieb.....	2-2
2.2 Starten des Systems.....	2-4
2.2.1 Startverfahren (Windows-Version).....	2-4
2.2.2 Startverfahren (Mac-Version).....	2-5
3. Anhang	3-1
3.1 Problembehebung.....	3-1
3.2 Technische Daten des Systems.....	3-3
3.3 Richtige Pflege und Reinigung.....	3-4
3.4 Produktgarantie.....	3-5

1. Einführung

1.1 Vorbereitungen

In diesem Kapitel werden die Vorbereitungen beschrieben, die vor der Inbetriebnahme des StarBoard ausgeführt werden.

Dieses Kapitel sollte unbedingt von Anwendern gelesen werden, die das StarBoard zum ersten Mal nutzen.

1.1.1 Überblick über das Produkt

Das StarBoard ist eine sehr bequem und einfach zu bedienende elektronische Schreibtafel. Nach dem Einrichten der mitgelieferten Software auf einem PC, der an einen Projektor angeschlossen ist, können Sie den PC mit Ihrem Finger oder dem mitgelieferten Stylus bedienen. Sie haben auch die Möglichkeit, die auf der Schreibtafel gezeichneten Schriftzeichen oder Bilder in Echtzeit zum PC zu übertragen.

1.1.2 Funktionen

-PC mit Ihren Fingern oder mit dem Stift bedienen

Sie können mit Ihren Fingern oder mit dem Stift an dem PC-Bildschirm arbeiten, der mit einem Projektor auf die Schreibtafel projiziert wird.

Zwei Arten von Stiften sind verfügbar: der mitgelieferte Stylus, und ein elektronischer Stift, der gesondert gekauft werden muss.

Wenn in diesem Benutzerhandbuch von „Stift“ die Rede ist, so ist der elektronische Stift gemeint.

- Sie können drei Personen gleichzeitig schreiben.

Drei Personen können gleichzeitig Eingaben mit speziellen Werkzeugen oder Inhalten tätigen. Dieses Produkt ist ein effizientes Hilfsmittel für den Unterricht und für Präsentationen.

-Direkt auf dem PC-Bildschirm schreiben

Nach dem Installieren der mitgelieferten StarBoard-Software auf einem PC können Sie Schriftzeichen oder Bilder mit Ihrem Finger oder mit dem Stift direkt auf dem PC-Bildschirm schreiben. Die eingegebenen Schriftzeichen oder gezeichneten Bilder werden als digitale Daten in Echtzeit zum PC übertragen. Dort können Sie gespeichert oder gedruckt werden.

-Kompatibel mit PowerPoint-Präsentationen

Schriftzeichen oder Bilder lassen sich direkt in Microsoft PowerPoint-Präsentationen einbinden. Dadurch können Sie die Ausdruckskraft Ihrer Präsentationen wesentlich verbessern. StarBoard lässt sich auch bei Telekonferenzen einsetzen.

-Auf Videobilder schreiben (Bei Windows)

Schriftzeichen oder Bilder können auch auf erfasste Videobilder geschrieben werden.

Dadurch können Sie Videomaterial mühelos in Ihre Unterrichtsstunden oder Präsentationen einbinden.

1.2 Überprüfen der Teile

Vergewissern Sie sich nach dem Auspacken anhand der folgenden Checkliste, dass die Zubehörteile vollständig vorhanden sind.

1.2.1 StarBoard

[1] Teile

Nr.	Bezeichnung	Anz.
(1)	StarBoard	1
(2)	USB-Kabel	1
(3)	Wandmontagehalterung	4
(4)	Schrauben- und Mutternsatz	4
(5)	Stylus	1
(6)	StarBoard-Software DVD-ROM	1
(7)	Anleitung zur Inbetriebnahme der StarBoard Software	1
(8)	Anleitung zur Inbetriebnahme des StarBoard FX-79E1/89WE1	1
(9)	Garantiekarte	1

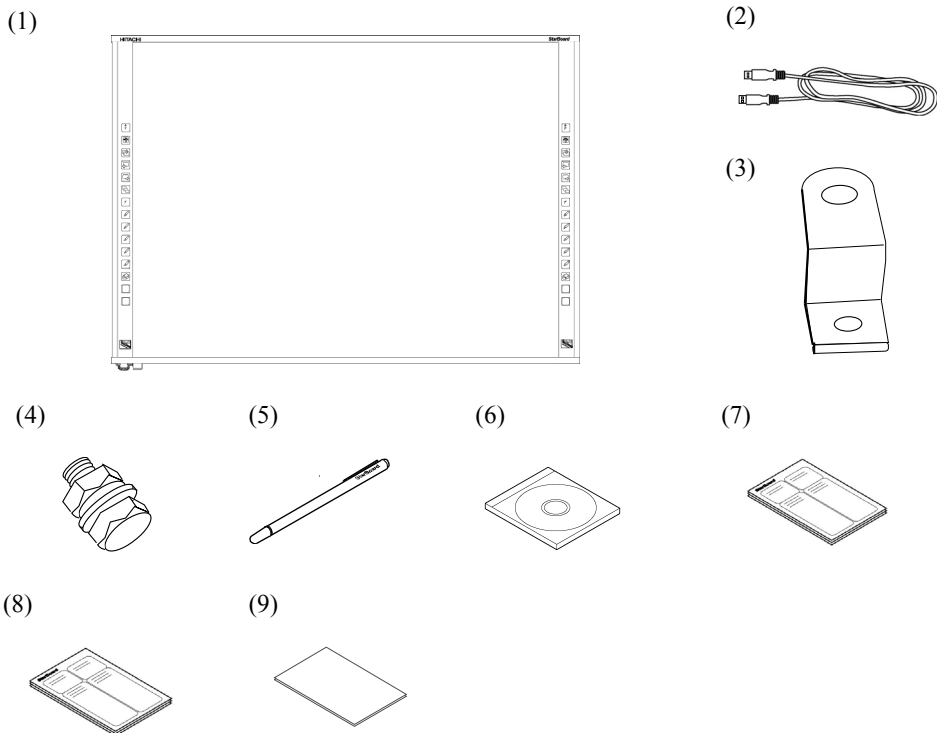

1.2.2 StarBoard FX-79E1/89WE1 Stand Stay (möglichheit)

Nr.	Bezeichnung	Anz.
(1)	Halterung	2
(2)	Schrauben- und Mutternsatz	4

(1)

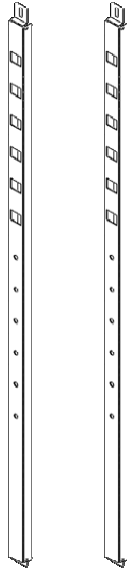

(2)

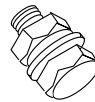

1.3 Anordnung und Funktion der Teile



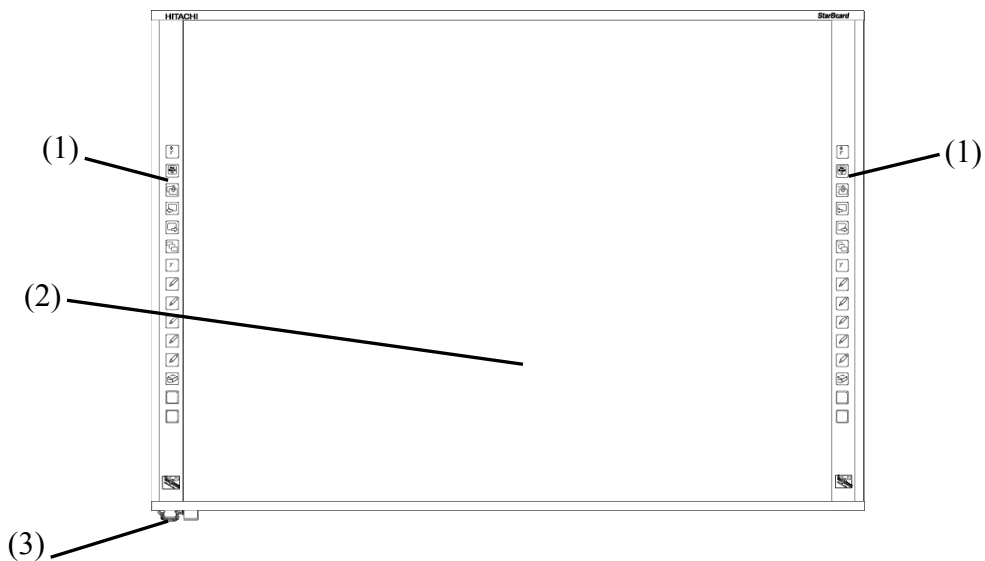











1.3.1 StarBoard

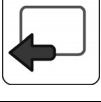

- (1) Funktionsbereich (links und rechts)
Hier befinden sich die Schaltflächen für die häufig in der Software verwendeten Funktionen. (Einzelheiten hierzu finden Sie auf der nächsten Seite.)
- (2) Eingabebereich
Die in diesem Bereich eingegebenen Schriftzeichen und Bilder werden zum PC übertragen.
- (3) USB-Anschluss
Schließen Sie ein USB-Kabel an den USB-Anschluss und einen PC an.

1.3.2 Funktionsbereich

Der Funktionsbereich besitzt zwei Verknüpfungen zu den in der StarBoard Software häufig genutzten Funktionen. Verwenden Sie diese Verknüpfungen, indem Sie mit Ihrem Stift oder Finger in die Mitte des Symbols klicken. Wenn Sie Windows verwenden, können alle Schaltflächen mit Ausnahme der Schaltfläche für die einmalige Rechtsklick-Funktion benutzerdefiniert belegt werden. Mit Mac-Software ist eine Anpassung der Verknüpfungen nicht möglich. Details finden Sie in der Online-Hilfe. Die Standardeinstellungen sind wie folgt.

Symbol	Beschreibung	Symbol	Beschreibung
	Führt einen einmaligen Rechtsklick aus. (*1)		Dient der Auswahl des festen Stiftes (schwarz).
	Blendet die Funktionsleiste der StarBoard-Software aus bzw. ein.		Dient der Auswahl des festen Stiftes (rot).
	Fügt eine neue leere Seite hinzu.		Dient der Auswahl des festen Stiftes (blau).
	Zeigt die vorherige Seite an.		Dient der Auswahl des festen Stiftes (grün).
	Zeigt die nächste Seite an.		Dient der Auswahl des Leuchtmarker-Stiftes.
	Blendet die Themenliste aus bzw. ein.		Dient der Auswahl des Löschwerkzeugs.
	Wechselt zum PC-Betrieb.		Benutzerdefinierte Schaltfläche 1 (Als Standard ist Kalibrierung festgelegt.)
/			Benutzerdefinierte Schaltfläche 2 („Blank“ (Unbeschrieben) ist standardmäßig eingestellt)

(*1) Info zum einmaligen Rechtsklick:

- Wenn die Schaltfläche für die einmalige Rechtsklick-Funktion betätigt wird, wird bei der nächsten Eingabe mit dem Finger einmalig die Rechtsklick-Funktion ausgeführt..
- Nach Betätigung dieser Schaltfläche bleibt die einmalige Rechtsklick-Funktion so lange aktiviert, bis eine Eingabe mit dem Finger erfolgt ist.

1.4 Zusammenbau und Aufstellung

Bei der Aufstellung des StarBoard sind die folgenden Hinweise zu beachten.



WARNUNG

Installieren Sie dieses Produkt auf einer senkrechten und ebenen Oberfläche.

Installieren Sie dieses Produkt nicht auf einer geneigten Oberfläche, an der Decke oder an einer unebenen Wand. Das Gerät kann sonst herunterfallen, möglicherweise Personen verletzen, oder der Stoß kann einen Ausfall des Produkt verursachen.

HINWEIS

- Wählen Sie eine ebene, stabile Unterlage zur Aufstellung.
- Vermeiden Sie eine Aufstellung in der Nähe von Geräten, die elektromagnetische und HF-Wellen erzeugen, beispielsweise Funkgeräte, Fernsehgeräte, Kopierer und Klimaanlage.
- Vermeiden Sie eine Aufstellung an Orten, an denen eine hohe Staubkonzentration herrscht, extrem hohe oder niedrige Temperaturen bzw. Luftfeuchtigkeitswerte auftreten können oder die direkter Sonneneinstrahlung ausgesetzt sind.

1.4.1 Wandmontage



WARNUNG

Vor der Montage muss die Beschaffenheit der dafür vorgesehenen Wand berücksichtigt werden.

Wird die Montage mit Mitteln vorgenommen, die für die Beschaffenheit der Wand ungeeignet sind, besteht die Gefahr, dass die Schreibtafel herunterfällt. Wenn das Brett in einer für das Wandmaterial ungeeigneten Weise an der Wand angebracht wird, kann es von der Wand herunterfallen und beschädigt werden oder Verletzungen verursachen.

Vor der Montage muss das Tragvermögen der Wand überprüft werden.

Vergewissern Sie sich vor der Inbetriebnahme des Produkts, dass es sicher an der Wand befestigt ist und nicht herunterfallen kann. Vergewissern Sie sich außerdem, dass die Wandmontagehalterung ein Tragvermögen von mindestens 50 kg besitzt.

[1] Befestigen der Wandmontagehalterungen

Legen Sie fest, in welcher Höhe die Schreibtisch angebracht werden soll und montieren Sie die Wandmontagehalterungen an den unten im Bild gezeigten Positionen an das StarBoard.

Die Wandmontagehalterungen gehören zum Lieferumfang des StarBoard. ((3) auf Seite 1-2)

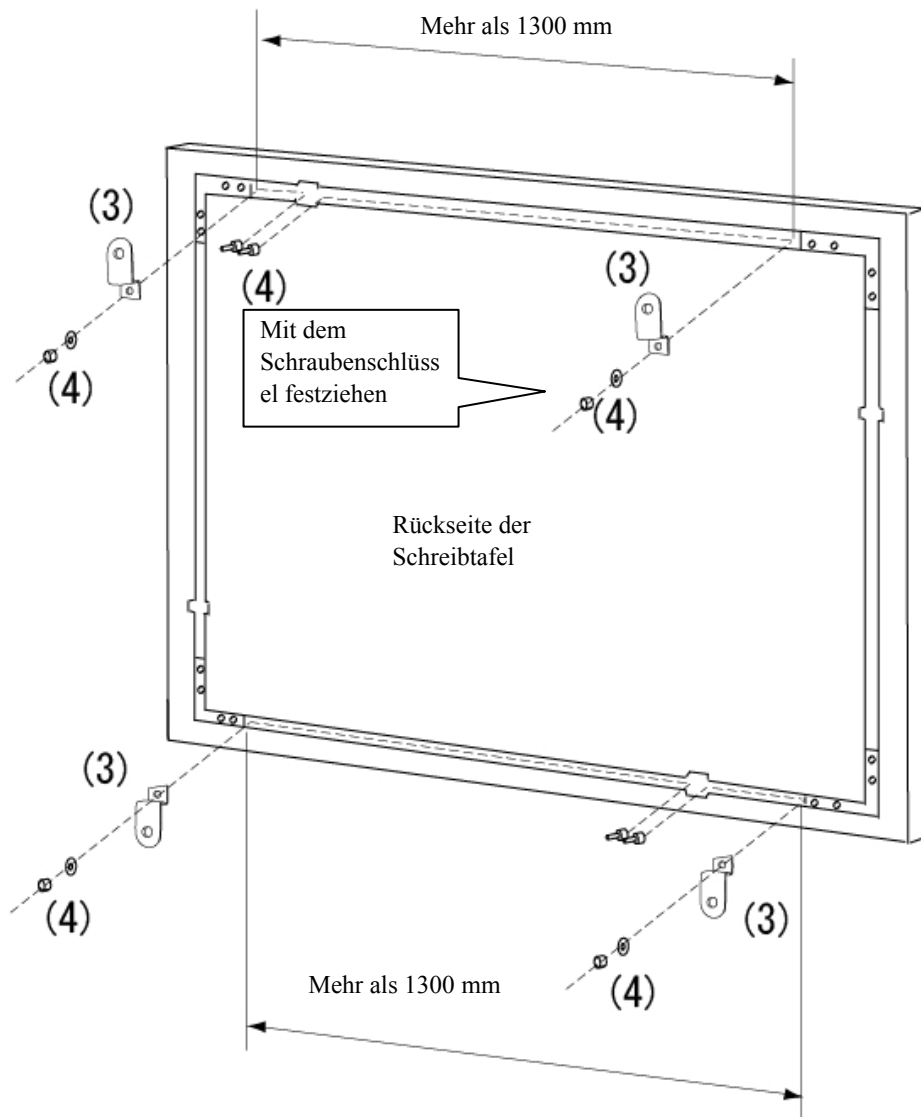

[2] Installation der Schreibtafel

Legen Sie folgende Werkzeuge bereit.

- Schraubenschlüssel (10 mm Durchmesser)
- Inbusschlüssel (groß) (klein) * Als Zubehör mitgeliefert
- Schraubendreher * Verwenden Sie einen Schraubendreher, der zur Größe der Befestigungsschrauben der Wandmontagehalterung passt.

**WARNUNG****Die Wandmontage ist von einem Bauspezialisten durchzuführen.**

Wenn die Arbeiten nicht ordnungsgemäß ausgeführt werden, besteht die Gefahr, dass das Gerät während des Betriebs herunterfällt, was schwere Verletzungen mit möglicherweise tödlichem Ausgang zur Folge haben kann. Verwenden Sie stets das angegebene Montagematerial.

**VORSICHT****Diese Arbeit muss von mindestens drei Personen ausgeführt werden.**

Anderenfalls kann die Schreibtafel umkippen und Verletzungen verursachen, oder der Aufprall führt zu einer Beschädigung des Produkts.

Befestigen Sie die Wandmontagehalterung mit den Schrauben an der Wand.

Verwenden Sie Schrauben mit 4 -6 mm Durchmesser

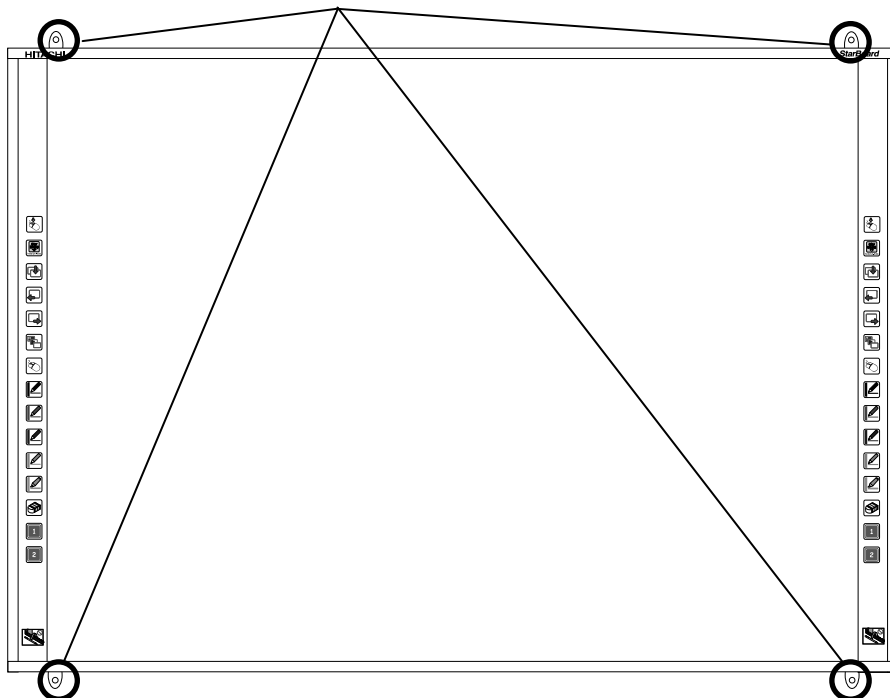

1.4.2 Aufstellen des Stand Stay

Gehen Sie bei der Montage der Schreibtischhalterung gemäß untenstehender Abbildung vor. Die Nummern in der Abbildung entsprechen den Nummern in den Teilelisten auf Seite 1-4 in diesem Benutzerhandbuch.

**WARNUNG****Die Schrauben fest anziehen.**

Anderenfalls kann der Ständer umkippen und Verletzungen verursachen, oder der Aufprall der umstürzenden Schreibtischplatte führt zu einer Beschädigung des Produkts.

**VORSICHT****Diese Arbeit muss von mindestens zwei Personen ausgeführt werden.**

Anderenfalls kann die Schreibtischplatte umkippen und Verletzungen verursachen, oder der Aufprall führt zu einer Beschädigung des Produkts.

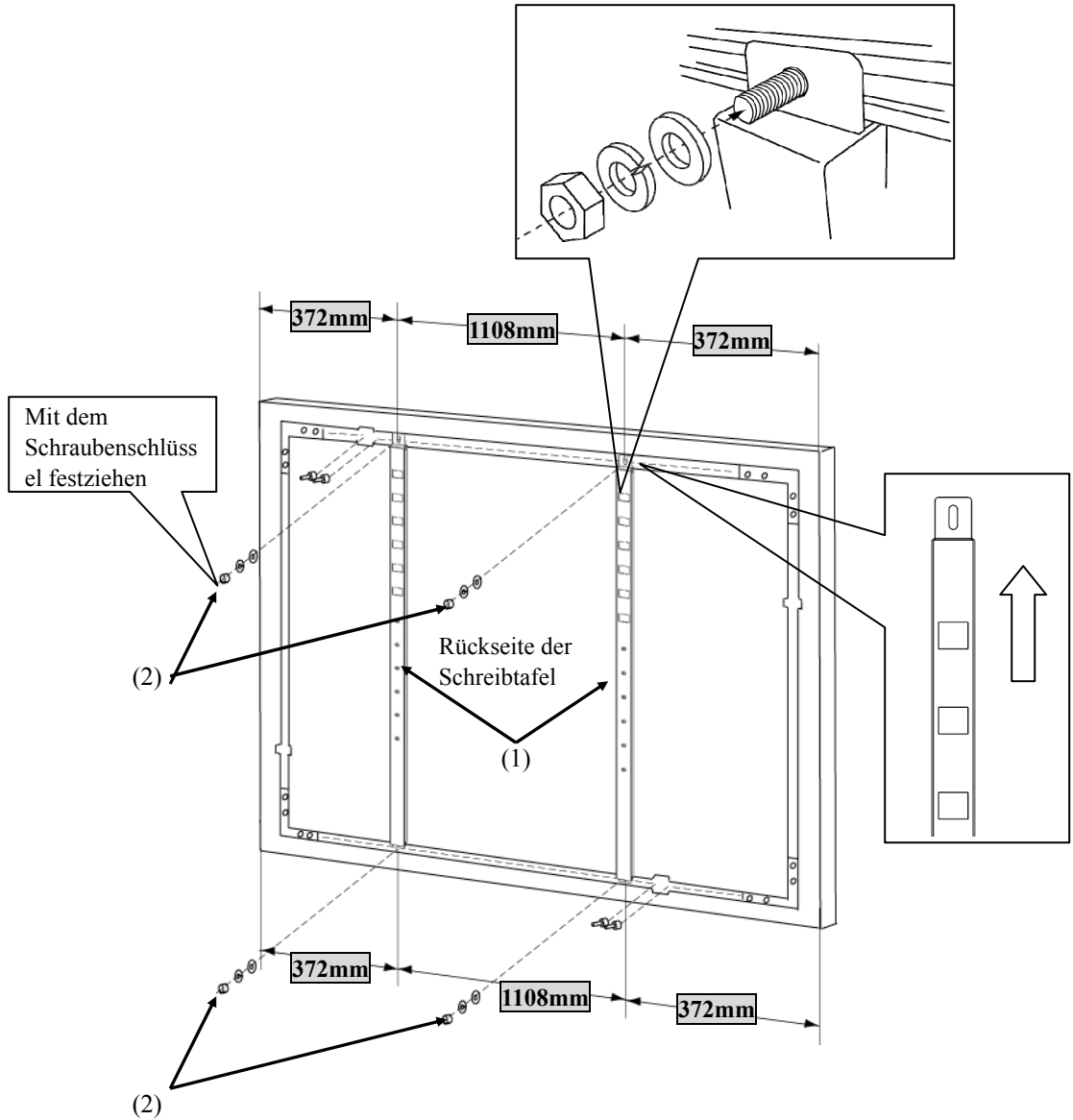

<FX-79E1>

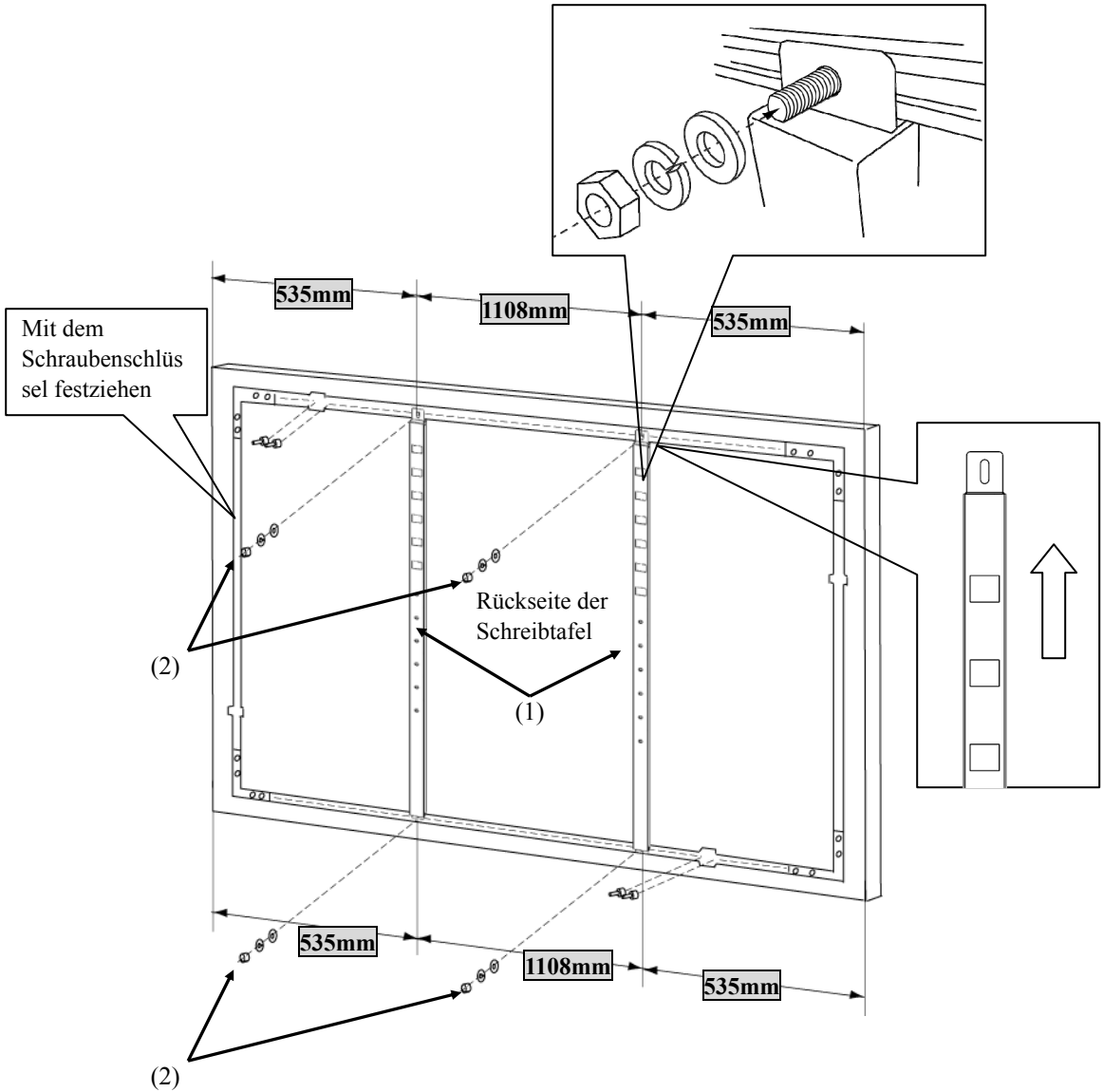

<FX-89WE1>

1.4.3 Anschließen der Geräte

Bevor Sie die Geräte anschließen

Installieren Sie die StarBoard-Software auf Ihrem PC, bevor Sie mit dem Anschließen der Geräte beginnen. Die Geräte funktionieren möglicherweise nicht korrekt, wenn sie vor dem Installieren der Software angeschlossen werden.

Schließen Sie PC, Projektor und StarBoard nach dem folgenden Verfahren an.

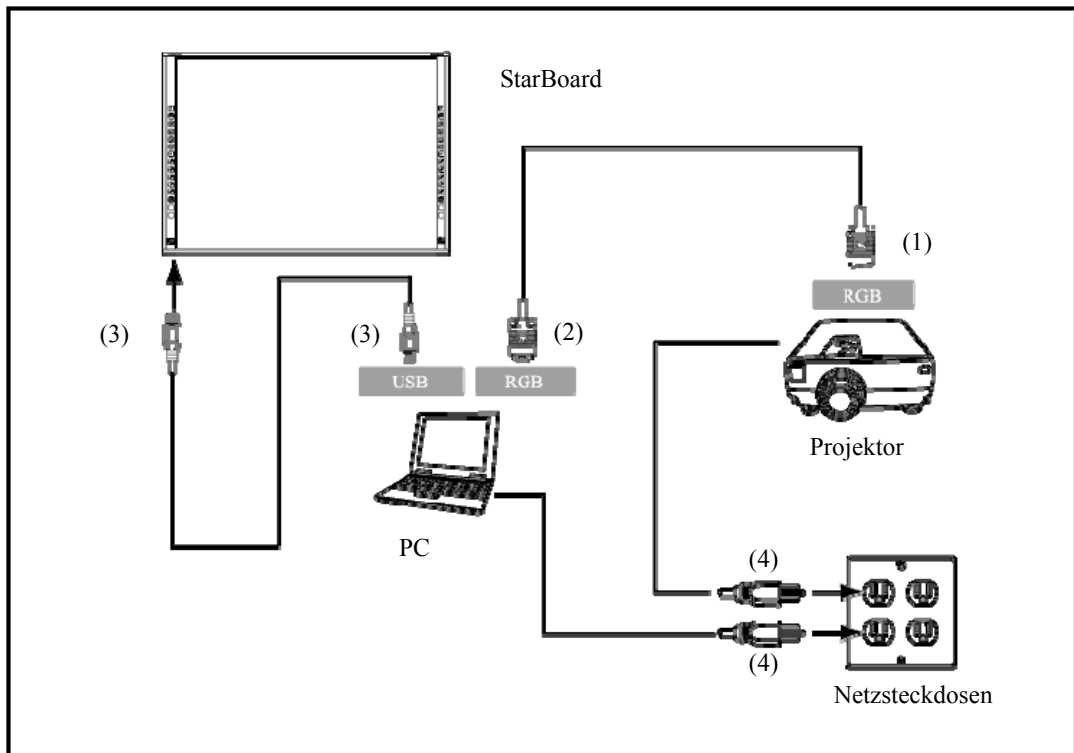

- (1) Schließen Sie das RGB-Kabel an die RGB-Buchse des Projektors an, und sichern Sie den Steckverbinder mit den Steckverbinder-Schrauben.
- (2) Schließen Sie das andere Ende des in Schritt (1) angeschlossenen RGB-Kabels an die RGB-Buchse des PC an, und sichern Sie den Steckverbinder mit den Steckverbinder-Schrauben.
- (3) Verbinden Sie den USB-Anschluss unten links am StarBoard mit dem mitgelieferten USB-Kabel mit dem USB-Anschluss des PC.
- (4) Schließen Sie die Netzkabel von PC und Projektor an den Netzsteckdosen an.

HINWEIS

Beim Anschließen des USB-Kabels, berühren Sie bitte den Vorstand.

Ursache einer Fehlfunktion kommen.

Erdung des PC

Bei bestimmten PCs führen Rauschsignale, die über das USB-Kabel übertragen werden, zu Funktionsstörungen. Sollte dies der Fall sein, überprüfen Sie, ob der Schutzkontakt (Erde) des Netzkabels Ihres PC korrekt angeschlossen ist. Anderenfalls können Funktionsstörungen auftreten.

2. Bedienung

2.1 Grundlegende Bedienung

Dieses Kapitel beschreibt die grundlegende Bedienung der Schreibtafel.

2.1.1 Eingeben von Schriftzeichen

Zur Eingabe von Schriftzeichen verwenden Sie Ihre Finger oder den mit dem Produkt mitgelieferten Stylus.

HINWEIS

Schlagen Sie nicht mit dem Stylus auf die Oberfläche der Tafel und zerkratzen Sie sie nicht.

Die Tafeloberfläche kann dadurch beschädigt werden.

Eingabewerkzeug muss mindestens 10 mm dick sein.

Verwenden Sie für die Eingaben ein Werkzeug mit mindestens 10 mm Durchmesser. Bei der Verwendung dünnerer Werkzeuge ist die Eingabe instabil.

Das Werkzeug darf keine scharfe Spitze besitzen (verwenden Sie z. B. keinen Kugelschreiber). Mit derartigen Werkzeugen können Sie die Oberfläche der Schreibtafel beschädigen.

- Verwendung des Stylus

Halten Sie bei der Benutzung des Stifts auf dem Board einen ausreichenden Abstand zwischen sich und dem Board, so dass Ihre Handfläche oder Ihr Ellenbogen das Board nicht berührt. Wenn Hand oder Ellbogen die Tafel berühren oder ihr Abstand zur Tafel weniger als 1 cm beträgt, werden die Funktionen möglicherweise nicht korrekt ausgeführt.

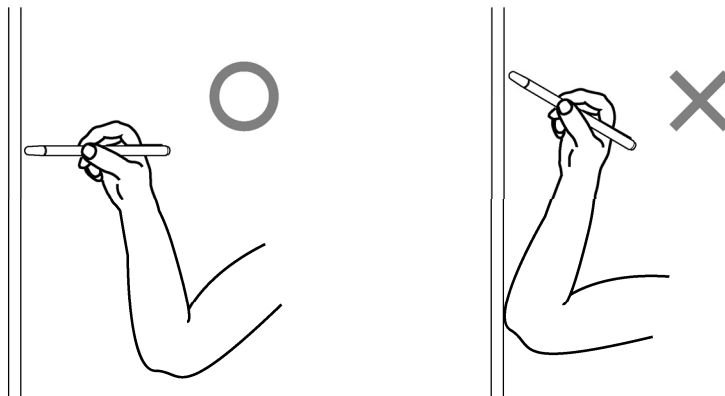

- Mit dem Finger

Strecken Sie Ihren Finger, und berühren Sie die Schreibtafel. Gehen Sie wie beim Arbeiten mit dem Stylus vor. Wenn Sie die Schreibtafel mit anderen Körperteilen oder Gegenständen als mit dem Finger berühren, oder wenn Sie sich zu nah an der Tafel befinden, werden die Funktionen möglicherweise nicht korrekt ausgeführt.

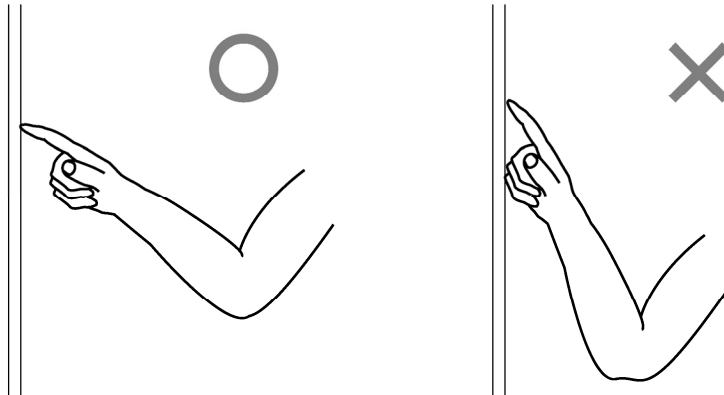

2.1.2 PC-Betrieb

Wenn Sie mit dem PC auf bestimmte Vorgänge hinweisen oder Präsentationen vorführen, ohne Schriftzeichen einzugeben, können Sie den Stylus verlängern und wie einen Zeigestock verwenden.

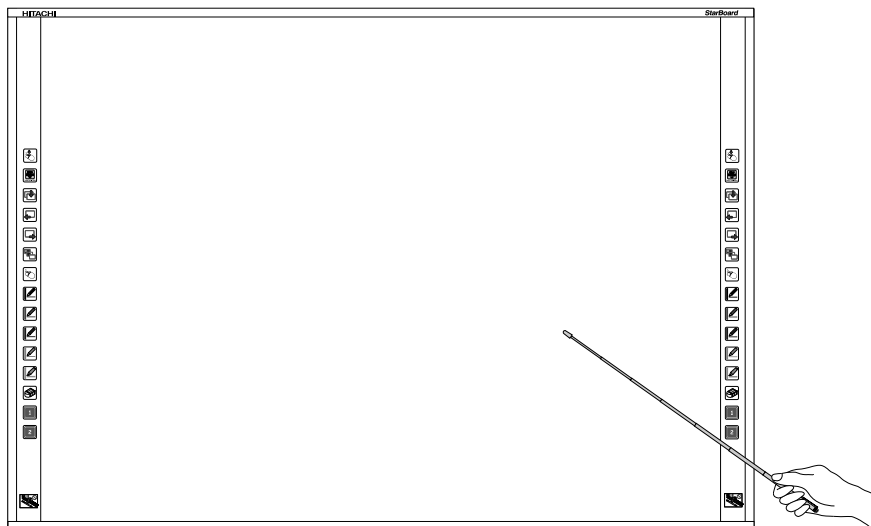



VORSICHT

Mit dem Stylus nicht zu kräftig gegen die Schreibtafel stoßen; Stylus nicht biegen und nicht übermäßig belasten.

Bei Nichtbeachtung können Verletzungen oder Schäden am Stylus verursacht werden.

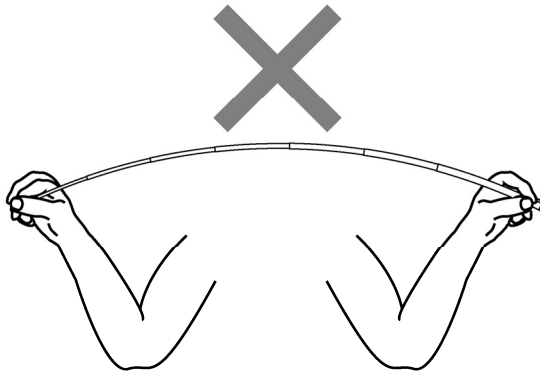



2.2 Starten des Systems

2.2.1 Startverfahren (Windows-Version)

- (1) Schließen Sie die Geräte nach den Anweisungen auf Seite 1-12 an.
- (2) Schalten Sie den Hauptschalter des Projektors ein.
- (3) Schalten Sie den Hauptschalter am PC ein, um Windows zu starten.
- (4) Richten Sie die Position des Projektors so aus, dass der projizierte Windows-Bildschirm auf den Eingabebereich beschränkt ist (siehe Seite 1-4 in diesem Benutzerhandbuch).
- (5) Wählen Sie "Start" → "Alle Programme" → "StarBoard Software" oder doppelklicken Sie auf das StarBoard-Symbol auf dem Desktop.



Wenn im Tasktray das nachfolgend dargestellte Symbol „Keine Verbindung“ angezeigt wird, besteht keine Verbindung zum StarBoard. Vergewissern Sie sich, dass StarBoard und PC korrekt angeschlossen sind.

Verbunden	Keine Verbindung
	

Wenn das StarBoard korrekt angeschlossen ist, ändert sich das Symbol wie oben in „Verbunden“. Wenn sich das angezeigte Symbol trotz der Korrektur der Verbindung nicht ändert, liegt ggf. ein anderes Problem vor. Einzelheiten hierzu finden Sie unter „3. Anhang 3.1 Problembeseitigung“ auf Seite 3-1 in diesem Benutzerhandbuch.

Wenn die Positionen von Stiftspitze und Cursor nicht aufeinander abgestimmt sind, wählen Sie "MENÜ" auf der StarBoard Software-Symboleiste → "Einstellungen" → "StarBoard" → "Kalibrieren" und führen Sie dann eine Positionsabstimmung durch.

2.2.2 Startverfahren (Mac-Version)

- (1) Schließen Sie die Geräte nach den Anweisungen auf Seite 1-12 an.
- (2) Schalten Sie den Hauptschalter des Projektors ein.
- (3) Schalten Sie den Hauptschalter am PC ein, um Mac zu starten.
- (4) Richten Sie die Position des Projektors so aus, dass der projizierte Mac-Bildschirm auf den Eingabebereich beschränkt ist (siehe Seite 1-4 in diesem Benutzerhandbuch).
- (4) Wählen Sie "Gehe zu" → "Programme" → "StarBoard Software", um die StarBoard Software zu starten.
- (4) Wählen Sie "MENÜ" auf der StarBoard Software-Symbolleiste → "Einstellungen" → "StarBoard" → "Verbindung überprüfen" und überprüfen Sie dann die Verbindung.

Wenn die Meldung "StarBoard ist nicht angeschlossen" angezeigt wird, hat die StarBoard Software das StarBoard nicht erkannt. Vergewissern Sie sich, dass das StarBoard und der PC ordnungsgemäß angeschlossen sind.

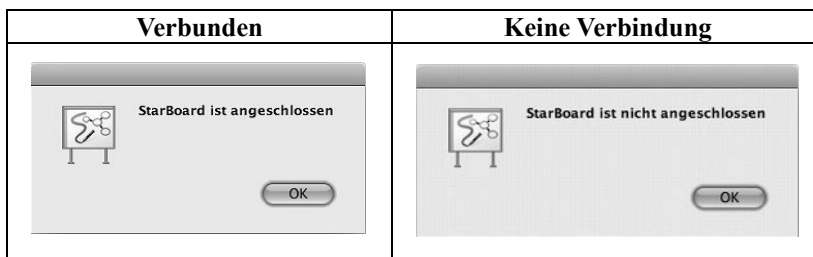

Wenn diese ordnungsgemäß angeschlossen sind, wird die Meldung " StarBoard ist angeschlossen " angezeigt. Wenn dieser Hinweis weiterhin angezeigt wird, obwohl Sie die Verbindung überprüft haben, liegt wahrscheinlich ein Problem vor. Details dazu finden Sie unter "3. Anhang Problembekämpfung " auf Seite 3-1 in diesem Benutzerhandbuch.

Wenn die Positionen von Stiftspitze und Cursor nicht aufeinander abgestimmt sind, wählen Sie " MENÜ " auf der StarBoard Software-Symbolleiste → " Einstellungen " → "StarBoard" → "Kalibrieren" und führen Sie dann eine Positionsabstimmung durch.

3. Anhang

3.1 Problembesehung

Wenn ein Problem auftritt, sollten Sie zunachst nicht davon ausgehen, dass das Produkt beschadigt ist. uberprufen Sie erst die Einstellungen, die korrekten Vorgehensweisen, die Moglichkeit falscher Kabelanschlusse usw.

Probleme mit der Erkennung von Geraten

Problem	Zu uberprufende Punkte	Manahmen zur Besehung
StarBoard erkennt keine Eingaben.	Ist das USB-Kabel am PC angeschlossen?	USB-Kabel am PC anschlieen.
	Ist das USB-Kabel an das StarBoard angeschlossen?	Schlieen Sie das USB-Kabel an das StarBoard an.
	Haben Sie das System in der richtigen Reihenfolge gestartet?	System in der richtigen Reihenfolge starten. (Details zum Starten des Systems finden Sie auf S. 2-4 dieses Benutzerhandbuchs.)
	Dateien der StarBoard-Software sind ggf. beschadigt oder die Installation wurde nicht korrekt abgeschlossen.	Deinstallieren Sie die StarBoard-Software, und installieren Sie diese anschlieend erneut. (Details zum Installieren der StarBoard-Software finden Sie im StarBoard Software Installationsanleitung)
	Sonstiges	Kundendienst benachrichtigen.
StarBoard-Betrieb ist instabil	Blockiert ein Hindernis das Licht, so dass es nicht die Oberflache der Schreibtafel oder die LED-Abdeckung erreicht?	Blockade entfernen.
	Ist die LED-Abdeckung verschmutzt?	Wischen Sie eventuell vorhandenen Schmutz von der LED-Abdeckung ab.
	Controller muss zuruckgesetzt und das System neu gestartet werden.	USB-Kabel entfernen und wieder anschlieen. Wenn das Problem dadurch nicht behoben ist, den PC neu starten.
	Bei einer USB-Kabelverlangerung, wie unten abgebildet, kann es zu einem instabilen Betrieb des Produkts kommen. •USB-Verlangerungskabel •uber Bus versorgter USB-Hub •USB-Verlangerung	Trennen Sie die USB-Kabelverlangerung, verbinden Sie das USB-Kabel direkt mit dem PC. Wenn Sie das USB-Kabel verlangern mussen, verwenden Sie einen USB-Hub mit eigener Stromversorgung.
	Wurde ein Hochgeschwindigkeits-USB-Gerat an dem USB-Host-Controller angeschlossen, mit dem auch das StarBoard verbunden ist?	Vergewissern Sie sich, dass das StarBoard und alle Hochgeschwindigkeits-USB-Gerate an getrennten USB-Host-Controllern angeschlossen sind. Bei PCs, die nur einen USB-Host-Controller besitzen, unbedingt ein USB-Hub verwenden.

Probleme mit der Eingabe

Problem	Zu überprüfende Punkte	Maßnahmen zur Behebung
Die Eingabeposition stimmt nicht.	Wurde die Position korrekt justiert?	Position korrekt justieren.
	Sonstiges	Kundendienst benachrichtigen.
Die Position kann nicht korrekt justiert werden.	Sind StarBoard und Projektor korrekt ausgerichtet?	Position von StarBoard und Projektor korrekt ausrichten. Bei übermäßiger Korrektur ist eine ordnungsgemäße Ausrichtung der Position ggf. nicht möglich.
	Wird der PC-Bildschirm exakt auf den Eingabebereich des StarBoards projiziert?	Darauf achten, dass der projizierte PC-Bildschirm auf den Eingabebereich des StarBoards beschränkt ist. (Details über den Eingabebereich finden Sie auf S. 1-4 dieses Benutzerhandbuchs.)
	Dateien der StarBoard-Software sind ggf. beschädigt oder die Installation wurde nicht korrekt abgeschlossen.	Deinstallieren Sie die StarBoard-Software, und installieren Sie diese anschließend erneut. (Details zum Installieren der StarBoard-Software finden Sie im StarBoard Software Installationsanleitung)
	Sonstiges	Kundendienst benachrichtigen.

3.2 Technische Daten des Systems

Gegenstand	Spezifikation	
Modellbezeichnung	StarBoard FX-79E1	StarBoard FX-89WE1
Detektionsverfahren	Infrarot-Interzeptionssystem* ¹	
Abtastrate	ca. 70Punkte/Sekunde	
Schnittstelle	USB 1.1 (Kabellänge: 5m)	
Effektive Größe der Schreibfläche (mm)	ca. 79 Zoll (Seitenverhältnis 4:3), 1.633 (B) × 1.225 (H)	ca. 89 Zoll (Seitenverhältnis 16:10), 1.960 (B) × 1.225 (H)
Abmessungen der Schreibtafel (mm)	1.852 (B) × 1.282 (H) × 35 (T)	2.179 (B) × 1.282 (H) × 35 (T)
Leistungsaufnahme	5 V, 500 mA	
Gewicht des Hauptgerätes	ca. 21 kg	ca. 24 kg
Umgebungsbedingungen	+5°C – 35°C (relative Luftfeuchtigkeit: 20 – 80 %, ohne Kondensation)	
Lagerungsbedingungen	-10°C – +45°C (relative Luftfeuchtigkeit: 20 – 80 %, ohne Kondensation)	
Normen usw.	FCC Klasse B- und CE-Norm, VCCI Klasse A	

*1 Dieses Produkt verwendet Infrarotlicht zur Erkennung der Koordinatenposition des Stylus oder Fingers. Verwenden Sie das Produkt nicht in der Nähe von Lichtquellen, die eine Bilderfassung behindern. Dazu gehören Orte,

- an denen direkte Sonneneinstrahlung senkrecht oder seitlich auf die Schreibtafel einfällt.
- an denen weißes Glühlampen- oder starkes Infrarot-Licht direkt von oben einstrahlt.

3.3 Richtige Pflege und Reinigung

Reinigen Sie das StarBoard regelmäßig, damit Sie lange Zeit davon profitieren können.

(1) Reinigen des StarBoard

- Zum Reinigen des StarBoard verwenden Sie ein weiches Tuch, das mit Weißwandtafelreiniger oder mit einem verdünnten Neutralreiniger befeuchtet ist, der kein Poliermittel enthält.
- Verwenden Sie keine Lösungsmittel (z. B. Verdünnungsmittel).
- Denken Sie daran, dass die Oberfläche des StarBoard zerkratzt wird, wenn Sie sie mit einem Fingernagel oder einem hartem Gegenstand behandeln.

(2) Reinigung der LED-Abdeckung

Schmutz auf der LED-Abdeckung beeinträchtigt die Bedienung mit Stylus oder Finger. Fingers nicht korrekt erfasst. Reinigen Sie das Reflexionsband in regelmäßigen Abständen und bei auftretenden Verschmutzungen.

- Zum Reinigen des Reflexionsbands befeuchten Sie ein weiches Tuch mit einer geringen Menge verdünntem Neutralreiniger, der kein Poliermittel enthält, und wischen Sie das Reflexionsband damit ab.
- Verwenden Sie keine Lösungsmittel (z. B. Verdünnungsmittel).
- Verwenden Sie ein weiches Tuch, um ein Zerkratzen der Oberfläche der LED-Abdeckung zu vermeiden.

3.4 Produktgarantie

1. Während der Dauer der Garantiefrist werden Betriebsstörungen oder Defekte, die im Zuge des normalen Betriebs dieses Produkts auftreten, entsprechend der Garantiebestimmungen kostenlos vom Hersteller behoben. Dieser Anspruch des Käufers auf kostenlose Reparatur ist jedoch nur dann gewährleistet, wenn der Käufer die Kundenregistrierungskarte, die der Garantiekarte beiliegt, ausgefüllt an den Hersteller einsendet, da anderenfalls keine Kundendaten registriert sind. Füllen Sie bitte sofort nach Erhalt des Produkts die Kundenregistrierungskarte aus, und senden Sie diese an den Hersteller.

2. Der Umfang der Garantieleistung des Herstellers ist aus der nachstehenden Tabelle ersichtlich:

Produktbezeichnung	Teilebezeichnung	Garantieleistung
StarBoard	Digitalumsetzer (Licht übertragende Tafel, Licht aufnehmende Tafel)	+
	Funktionsbereich-Aufkleber	–
	Wandmontagehalterung	–

(Zeichenerklärung): + → Von Garantie gedeckt (Verschleiß und physische Beschädigung ausgeschlossen)

– → Nicht von Garantie gedeckt

3. Informationen zur Garantiefrist dieses Produkts finden Sie im Garantieschein.

4. Selbst während der Dauer der Garantiefrist werden erforderliche Reparaturen dem Käufer in den folgenden Situationen ggf. in Rechnung gestellt:

- (1) Falls der Käufer versäumt hat, die Kundenregistrierungskarte an den Hersteller einzusenden.
- (2) Falls die Garantiekarte dem Kundendienst nicht vorgelegt wird.
- (3) Falls bestimmte Einträge der Kundenregistrierungskarte, die der Garantiekarte beiliegt, nicht ausgefüllt wurden, oder unbefugte Änderungen am Wortlaut vorgenommen wurden.
- (4) Nur der ursprüngliche Käufer des Produkts hat Anspruch auf die Garantieleistung des Herstellers. (Die Garantieleistung des Herstellers erstreckt sich nicht auf Dritte, an die der ursprüngliche Käufer das Produkt ggf. weiterverkauft hat.)
- (5) Bei Auftreten einer Betriebsstörung oder Beschädigung des Produkts, die auf einen unsachgemäßen Gebrauch durch den Käufer zurückzuführen ist (z.B. durch Umkippen oder eine starke Erschütterung, der das Produkt ausgesetzt wurde, während es vom Käufer transportiert oder bewegt wurde).
- (6) Bei Auftreten von Problemen, die auf eine Handhabung des Produkts oder eine Vorgehensweise des Käufers zurückzuführen sind, die nicht den Anweisungen und Vorsichtshinweisen in diesem Benutzerhandbuch entspricht.
- (7) Im Falle eines Ausfalls oder einer Beschädigung des Produkts, wobei die Ursache in Betrieb mit einer anomalen Spannung, Umweltverschmutzung oder einer Naturkatastrophe (z.B. Brand, Erdbeben und Blitzschlag) liegt.
- (8) Bei Auftreten einer Betriebsstörung dieses Produkts, die durch den Anschluss eines nicht ausdrücklich vom Hersteller für den Anschluss vorgeschriebenen bzw. zugelassenen Gerätes an dieses Produkt verursacht wurde.
- (9) Wenn eine Störung nicht bei diesem Produkt selbst vorliegt, sondern ein Defekt eines nicht zu diesem Produkt gehörenden Teiles erfasst oder behoben wurde.
- (10) Gewöhnliche Verschleiß- und Abnutzungserscheinungen sowie Verschleiß und Alterung usw. von Verbrauchsartikeln, die auch im Zuge des normalen Betriebs auftreten.

5. Falls eine Störung beim Betrieb dieses Produkts auftritt, schlagen Sie bitte auf den betreffenden

- Seiten dieses Benutzerhandbuchs nach. Falls sich die Störung auf diese Weise nicht beseitigen lässt, nehmen Sie bitte Kontakt mit Ihrem Fachhändler auf. Diese Maßnahme ist notwendig, da nur der Fachhändler entscheiden kann, ob eine Reparatur des Produkts erforderlich ist oder nicht. Falls der Käufer das Produkt an den Hersteller einschickt, ohne die Warenrücksendungs-Autorisierungsnummer beizufügen, wird dies u.U.nicht von der Garantie gedeckt.
6. Der Käufer ist grundsätzlich verpflichtet, alle Transportkosten zu tragen, die beim Einsenden des kompletten Produkts oder von Produktteilen zu Reparaturzwecken anfallen. Der Hersteller trägt die Kosten der Rücksendung an den Käufer nach beendeter Reparatur.
 7. Diese Garantie erstreckt sich nicht auf Lohnkosten, die im Zusammenhang mit dem Zusammenbau und Zerlegen von Geräten im Zuge von Reparaturarbeiten anfallen.
 8. Der Hersteller übernimmt keinerlei Haftung für Folgeschäden, die auf eine Betriebsstörung oder einen Defekt dieses Produkts zurückzuführen sind (z.B. den Verlust von Gewinnen, die aus dem Betrieb dieses Produkts erwartet wurden).
 9. Die oben genannten Bedingungen legen den Umfang der Garantieleistung des Herstellers vollständig fest; sie lösen alle anderen expliziten oder impliziten Garantien ab, einschließlich der gesetzlich vorgeschriebenen Haftung des Herstellers für Produktdefekte.
 10. Wenn der Kunde das Produkt auf andere Weise befestigt als von uns vorgeschrieben, erlischt die Garantie. Unser Unternehmen lehnt jegliche Haftung und Schadensersatzforderungen für Unfälle ab, die durch Herabfallen der Schreibtafel entstehen.
 11. Die Garantie für dieses Produkts ist auf das Land beschränkt, in dem es vom Benutzer erworben wurde.