

Важное замечание

стандарты/нормативные требования, указанные в руководстве по электронному оборудованию, такие как CE, Dyrektywa dotycząca baterii i akumulatorów (2006/66/EC), FCC и WEEE, не применяются в России.

2012.4
Hitachi Solutions, Ltd.

StarBoard FX-73E1
StarBoard FX-79E1
StarBoard FX-83E1
StarBoard FX-89WE1

Руководство пользователя

Внимательно прочитайте это руководство и сохраните его для последующих ссылок.

Перед использованием данного изделия внимательно прочитайте и полностью изучите инструкции по безопасности.

Храните это руководство пользователя в легко доступном месте для последующих ссылок.

FXE1-ML120401

Hitachi Solutions

Примечания

Воспроизведение или перепечатка этого руководства пользователя или любой его части без разрешения воспрещается.

Содержание данного руководства пользователя может быть изменено без предварительного уведомления.

Для обеспечения полноты и правильности данного руководства пользователя были приложены максимальные усилия. Однако, если Вы заметите какие-либо непонятные моменты, ошибки и т.д., пожалуйста, проинформируйте производителя.

Компания Hitachi Solutions. не несет никакой ответственности за ущерб, вызванный или обусловленный использованием данного изделия. Относительно подробностей о гарантии и ответственности обращайтесь к разделу "3. Приложение 3.4 Гарантийные обязательства на изделие" в конце данного руководства пользователя.

Меры предосторожности, касающиеся утилизации

Во время утилизации обращайтесь с данным изделием как с промышленными отходами, в соответствии со всеми применимыми законодательными актами и нормативными требованиями.

Отказ от ответственности

Компания Hitachi Solutions. не несет ответственности и не дает гарантий, ни прямых, ни подразумеваемых, относительно содержания данного руководства пользователя.

Также компания не дает гарантии относительно пригодности изделия, товарного состояния или его соответствия определенному предполагаемому использованию.

Все описанные в данном руководстве пользователя изделия компании Hitachi Solutions. предназначены в настоящее время для продажи или для лицензирования на использование.

Пользователи, которые приобрели вышеупомянутое(ые) изделие(я), будут нести затраты на все необходимое обслуживание, ремонт и ущерб, возникающие из-за дефектов данного изделия, и будут нести расходы из-за прямых или косвенных убытков (включая упущенную выгоду и потерю нужной информации), которые возникли из-за дефектов изделия.

Более того, компания Hitachi Solutions. оставляет за собой право вносить исправления в данное руководство пользователя и изменять его содержание без каких-либо обязательств по уведомлению кого-либо.

Условия действия гарантии на изделие

Право на использование данного изделия ограничивается страной, в которой пользователь приобрел данное изделие.

Относительно подробностей о гарантии обращайтесь к разделу "3. Приложение 3.4 Гарантийные обязательства на изделие" в конце данного руководства пользователя.

Данное 2-ое издание руководства пользователя (FXE1-ML120401) предназначен для следующих продуктов:

АН00316:	StarBoard FX-73E1
АН00319:	StarBoard FX-83E1
АН00329:	StarBoard FX-79E1
АН00332:	StarBoard FX-89WE1

Windows является торговой маркой корпорации Microsoft Corporation (США) и в других странах. ОС Mac и Mac являются торговыми марками компании Apple Inc., зарегистрированными в США и других странах.

Другие торговые марки и названия изделий являются торговыми марками и/или зарегистрированными торговыми марками представляющих их владельцев.

Дата создания руководства

апрель 2012, Третийиздание FXE1-ML120401

Все права защищены, Авторские права(с) 2011, 2012 Hitachi Solutions, Ltd.

Введение

Благодарим Вас за покупку электронной доски StarBoard FX-73E1/79E1/83E1/89WE1 производства компании Hitachi Solutions (именуемой в дальнейшем "StarBoard"). Данное руководство пользователя было создано для пользователей, которые уже имеют опыт работы на персональных компьютерах (именуемых в дальнейшем "ПК"). Пожалуйста, убедитесь, что Вы правильно понимаете содержание данного руководства пользователя и использование программного обеспечения. Мы надеемся, что Вы сможете использовать данное изделие с максимальной эффективностью.

Правила техники безопасности

Маркировка и символы

Для обеспечения безопасного и правильного использования данного изделия, а также для предотвращения травм и материального ущерба в данном руководстве пользователя и на данном изделии используются разнообразные маркировка и символы. Эти символы и их значения приведены ниже. Полностью ознакомьтесь с этой информацией перед прочтением основной части руководства пользователя.



Это символ, предупреждающий о безопасности. Такой символ будет появляться для привлечения внимания пользователя к существующим опасностям, которые могут нанести вред людям. Во избежание любой вероятности травм и возможного летального исхода **НЕ ИГНОРИРУЙТЕ** инструкции по безопасности, сопровождаемые таким символом.

ОСТОРОЖНО

Такое предупреждение будет появляться при существующей опасности летального исхода или травм со смертельным исходом.

ВНИМАНИЕ

Такое предупреждение будет появляться при существующей опасности летального исхода или травм со смертельным исходом.

УВЕДОМЛЕНИЕ

Такое предупреждение будет появляться при существующей опасности нанесения материального ущерба.



Этот символ обращает Ваше внимание на предостережения (включая предупреждения).



Этот символ указывает запрещенные действия.









Этот символ указывает на действия, которые необходимо выполнить.





Меры предосторожности

Всегда соблюдайте их



(1) Меры предосторожности, касающиеся функционирования

 ОСТОРОЖНО	
	Не модифицируйте. Не выполняйте регулировку, ремонт или модификацию, не предусмотренную данным руководством пользователя, так как это может привести к травме или повреждению изделия.
	Не следует открывать данное изделие или снимать с него крышку. В противном случае это может привести к травме или повреждению изделия. Для проведения внутренних проверок, регулировок или ремонта обращайтесь к Вашему дилеру или в центр технического обслуживания.
	Не размещайте ничего на данном изделии. Если посторонний предмет упадет сверху или внутрь данного изделия, это может привести к травме или повреждению данного изделия.





 ВНИМАНИЕ	
	Для предотвращения повреждений от статического электричества коснитесь находящегося около вас металлического предмета рукой, чтобы снять любое статическое электричество прежде, чем Вы прикоснетесь к этому изделию. Статическое электричество от вашего тела может вызвать повреждение этого изделия.

УВЕДОМЛЕНИЕ	
	Не допускайте, чтобы светодиодное покрытие, окружающее доску, становилось загрязненным или поцарапанным. Если светодиодное покрытие становится грязным или поцарапанным, это может привести к неправильной установке координат.
	Не следует использовать удлинненный кабель USB. Использование удлинненного кабеля USB может привести к нарушению нормальной работы. Не используйте никакие кабели, кроме входящих в комплект поставки. Кроме того, не используйте кабели, которые длиннее пяти метров
	Не ставьте на кабель USB тяжелые предметы, не тяните за него и не подвергайте его чрезмерному нагреву. В противном случае это может привести к повреждению кабеля USB.
	При подсоединении или отсоединении всегда держитесь за штекер кабеля USB. Растяжение кабеля USB может привести к образованию трещин или повреждению кабеля.
	После установки данного изделия всегда блокируйте ролики с помощью ограничителей на передней стороне. Если ролики будут незаблокированными, это может привести к перемещению или скольжению изделия.

(2) Действия в случае затруднений

 ВНИМАНИЕ	
	<p>Действия, необходимые в случае появления задымления, странного запаха или странного шума</p> <p>Если по какой-либо причине наблюдается ненормальные условия функционирования, например, задымление, странный запах или странный шум, немедленно отсоедините кабель USB изделия от ПК.</p> <p>Убедитесь, что больше нет задымления или странного запаха, и обратитесь за устранением неисправности в центр технического обслуживания.</p> <p>Продолжение эксплуатации без устранения неисправности может привести к пожару.</p>
	<p>Действия, необходимые в случае прекращения функционирования изделия или повреждения кабеля USB</p> <p>Если по какой-либо причине данное изделие перестало функционировать или повредился кабель USB, немедленно отсоедините кабель USB от ПК и обратитесь в центр технического обслуживания.</p> <p>Продолжение эксплуатации без устранения неисправности может привести к странному запаху или задымлению.</p>

(3) Меры предосторожности, касающиеся обращения





 ОСТОРОЖНО	
	<p>Ничего не подвешивайте и не забирайтесь на данное изделие.</p> <p>В противном случае это может привести к травме вследствие падения, обрушения или разрушения изделия на осколки. Если у Вас есть маленькие дети, будьте особенно внимательны.</p>
 ВНИМАНИЕ	
	<p>Не распыляйте воду или химические вещества.</p> <p>Не помещайте данное изделие в места, подверженные контакту с водяными брызгами, а также не помещайте на данное изделие или вблизи него емкости с водой или другими химическими веществами.</p> <p>В противном случае, если вода или химические вещества попадут внутрь данного изделия, это может привести к повреждению или пожару.</p>

УВЕДОМЛЕНИЕ	
	<p>Отсоедините кабель USB при длительном неиспользовании. По причинам безопасности отсоедините кабель USB, если изделие не будет использоваться в течение длительного периода времени. Несоответствие может привести к нарушению нормальной работы.</p>
	<p>Правильно обращайтесь с соединительным кабелем. Неправильное обращение с соединительным кабелем, например, зажатие его у стены, чрезмерное сгибание, натяжение или перекручивание, может привести к перегреву или повреждению вследствие обнажения проводящей жилы, короткого замыкания или перерезания кабеля.</p>

(4) Меры предосторожности, касающиеся перемещения изделия

 ВНИМАНИЕ	
	<p>Для перемещения данного изделия всегда привлекайте как минимум двух человек. Данное изделие представляет собой очень большое и тяжелое прецизионное устройство. При перемещении данного изделия всегда привлекайте как минимум двух человек и проявляйте повышенную осторожность. Падение изделия может привести к несчастному случаю или к его поломке.</p>
	<p>При перемещении данного изделия всегда отсоединяйте кабель USB от ПК. В противном случае это может привести к повреждению кабеля USB и/или самого изделия.</p>
	<p>Не подвергайте ударным воздействиям. Данное изделие представляет собой прецизионное устройство. Чрезмерные ударные нагрузки могут препятствовать дальнейшему функционированию. При перемещении данного изделия проявляйте повышенную осторожность.</p>

(5) Меры предосторожности, касающиеся места установки

 ОСТОРОЖНО	
	<p>Работы по настенному монтажу должны выполняться строительным специалистом. Ненадлежащее выполнение работ может привести к летальному исходу или травме вследствие падения изделия во время эксплуатации. Обязательно используйте указанный монтажный блок.</p>
	<p>Ненадлежащее выполнение монтажа может привести к падению изделия. Из-за падения изделия возможна опасность травмы. Полностью завинтите винты для каждого отдельного участка.</p>
	<p>Установите это изделие на плоскую стену. Установка изделия на неровную стену с бугристой или кривой поверхностями может вызвать неисправность изделия или его падение, что приведет к травме или повреждению изделия.</p>
	<p>Не располагайте в местах с огнеопасными или коррозионными газами. Расположение данного изделия в местах, где имеются огнеопасные или коррозионные газы, может привести к пожару или повреждению данного изделия. Особую опасность представляет взрыв огнеопасных газов. Не располагайте в местах с огнеопасными или коррозионными газами.</p>

 ВНИМАНИЕ	
	<p>Не прикасайтесь к расположенным внутри частям. Непосредственное прикосновение к частям, расположенным внутри данного изделия, может привести к травме или повреждению данного изделия.</p>
	<p>Не располагайте в местах, подверженных воздействию чрезмерной влажности, пыли, дыма или пара. Расположение вблизи таких мест, как, например, кухни или увлажнители, может привести к пожару или повреждению данного изделия.</p>
	<p>Не пользуйтесь данным изделием вблизи воды. Если каким-либо образом внутрь данного изделия попадет вода, немедленно отсоедините кабель USB и обратитесь в центр технического обслуживания. Продолжение использования может привести к пожару или повреждению данного изделия.</p>

УВЕДОМЛЕНИЕ	
	<p>Относительно места установки Устанавливайте данное изделие на ровной плоской поверхности, которая может выдержать нагрузку не менее 150 кг/м², и которая выполнена из напольных материалов, которые не будут деформироваться или продавливаться вследствие движения роликов.</p>
	<p>Не используйте данное изделие в местах, подверженных воздействию высокой температуры или высокой влажности. Условия эксплуатации данного изделия: Температура: 5°C – 35°C Влажность: 20% – 80% относительной влажности (без конденсации)</p>
	<p>Не устанавливайте в местах, подверженных вибрации и/или ударным нагрузкам. Вибрации и/или ударные нагрузки могут причинить вред внутренним частям данного изделия, что приведет к его повреждению. Не устанавливайте в местах, подверженных вибрации или ударным нагрузкам.</p>
	<p>Не устанавливайте данное изделие вблизи высоковольтных линий электропередачи или источников питания. Если данное изделие установлено вблизи высоковольтных линий электропередачи или источников питания, возможно возникновение помех.</p>
	<p>Не устанавливайте в местах, подверженных влиянию прямого солнечного света, или вблизи обогревательных приборов. В противном случае это может привести к деформации или повреждению данного изделия.</p>

(6) Меры предосторожности, касающиеся утилизации

УВЕДОМЛЕНИЕ	
	<p>Во время утилизации обращайтесь с данным изделием как с промышленными отходами, в соответствии со всеми применимыми законодательными актами и нормативными требованиями. При утилизации данного изделия пользователь должен выполнять все законодательные акты и нормативные требования той местности, в которой он использовался.</p>

Нами были указаны основные меры предосторожности в руководстве пользователя и на самом устройстве. Однако при работе устройства возможно возникновение непредвиденных ситуаций. При эксплуатации данного изделия пользователи должны соблюдать осторожность и следовать инструкциям.

 ОСТОРОЖНО	
Содержание предостережений	Стр.
<p>Установите это изделие на вертикальную и плоскую стену. Не устанавливайте это изделие на наклонную поверхность, потолок или неровную стену. В противном случае изделие может упасть и вызвать травму или же в результате удара изделие станет неисправным.</p>	Стр. 1-6
<p>При выполнении установки обращайтесь внимание на материал, из которого состоит стена. Установка, выполняемая методами, неподходящими для рассматриваемого материала стены, может привести к падению доски. Более того, в зависимости от стены настенная установка может быть невозможна. Относительно подробностей проконсультируйтесь с Вашим дилером.</p>	Стр. 1-6
<p>При выполнении установки обращайтесь внимание на прочность стены. Используйте данное изделие только после того, как Вы убедитесь, что оно прикреплено надежно и не упадет. Кроме того, при выполнении установки обязательно используйте скобу для настенного монтажа, способную выдержать вес не менее 50 кг.</p>	Стр. 1-6
<p>Надежно завинтите винты. В противном случае это может вызвать обрушение стойки, приводящее к травмам, или может вызвать повреждение данного изделия вследствие ударного воздействия от падения доски.</p>	Стр. 1-8
<p>Надежно завинтите винты. В противном случае это может вызвать падение доски, приводящее к травмам, или может вызвать повреждение данного изделия вследствие ударного воздействия от падения доски.</p>	Стр. 1-9

 ВНИМАНИЕ	
Содержание предупреждений	Стр.
<p>Для выполнения этой работы всегда привлекайте, как минимум, трех человек. В противном случае это может вызвать падение доски, приводящее к травмам, или может вызвать повреждение данного изделия вследствие ударного воздействия.</p>	Стр. 1-8 Стр. 1-10
<p>Не нажимайте с силой на доску электронной ручкой, не сгибайте ее и не прикладываете к ней чрезмерную нагрузку. В противном случае это может привести к повреждению электронной ручки или травме.</p>	Стр. 2-3

УВЕДОМЛЕНИЕ	
Содержание предупреждений	Стр.
<p>- Не устанавливайте вблизи оборудования, которое может генерировать электромагнитные волны или радиочастоты, например, радиопередатчиков, телевизоров, копировальных аппаратов или воздушных кондиционеров.</p> <p>- Избегайте загрязненных мест, мест, подверженных чрезмерно высокой или низкой температуре или влажности, а также воздействию прямого солнечного света.</p>	Стр. 1-6
<p>При подключении кабеля USB, пожалуйста, сенсорный борту. Причина неисправности.</p>	Стр. 1-11
<p>Не царапайте и не стучите пером о поверхность доски. Несоблюдение этого требования может привести к повреждению поверхности доски.</p>	Стр. 2-1
<p>Используйте инструмент для ввода толщиной не менее 7 мм. При вводе на данный продукт используйте инструмент толщиной не менее 7 мм. Если используется ручка или подобный инструмент толщиной менее 7 мм, ввод будет неустойчивым. Кроме того пользуйтесь инструментами с острым концом, например, шариковой ручкой. Если такой инструмент используется неправильно, он может повредить поверхность доски</p>	Стр. 2-1

1. Введение.....	1-1
1.1 Подготовка.....	1-1
1.1.1 Описание изделия.....	1-1
1.1.2 Характеристики.....	1-1
1.2 Проверка частей.....	1-2
1.2.1 StarBoard.....	1-2
1.2.2 Стойка (Вариант).....	1-3
1.3 Назначение каждой части.....	1-4
1.3.1 StarBoard.....	1-4
1.3.2 Область функций.....	1-5
1.4 Сборка и установка.....	1-6
1.4.1 Способ настенной установки.....	1-6
1.4.2 Способ установки стойки.....	1-9
1.4.3 Способ подсоединения оборудования.....	1-11
2. Способ использования.....	2-1
2.1 Основные операции.....	2-1
2.1.1 Ввод символов.....	2-1
2.1.2 Функционирование ПК.....	2-2
2.2 Способ начала работы.....	2-4
2.2.1 Способ начала работы (Версия Windows).....	2-4
2.2.2 Способ начала работы (Версия Mac).....	2-5
3. Приложение.....	3-1
3.1 Поиск и устранение неисправностей.....	3-1
3.2 Технические характеристики.....	3-3
3.3 Надлежащий уход и очистка.....	3-4
3.4 Гарантийные обязательства на изделие.....	3-5

1. Введение

1.1 Подготовка

В данном разделе описана подготовка, которую необходимо выполнить перед использованием электронной доски StarBoard.

Новым пользователям StarBoard следует внимательно прочитать данный раздел.

1.1.1 Описание изделия

StarBoard представляет собой чрезвычайно удобную и легкую в использовании электронную белую доску. После установки прилагаемого программного обеспечения на ПК, подсоединенный к проектору, Вы можете использовать Ваш палец или перо, которое прилагается к изделию, чтобы управлять ПК или импортировать на ПК в режиме реального времени символы или изображения, выполненные на белой доске.

1.1.2 Характеристики

-Для управления ПК Вы можете пользоваться Вашим пальцем или ручкой

Вы можете пользоваться Вашим пальцем или ручкой для управления экраном ПК, который проецируется на доску с помощью проектора.

Доступны два типа ручек: перо, которое прилагается к изделию, и электронная ручка, которая Вариант.

Когда в руководстве пользователя используется термин «ручка», имеется в виду «электронная ручка».

-Одновременно могут писать два человека

Два человека могут одновременно производить ввод с помощью специально предназначенных для данной цели инструментов или содержимого. Это эффективно для использования во время проведения занятий или презентаций.

-Вы можете писать непосредственно на экране ПК

После установки прилагаемого программного обеспечения StarBoard Software на ПК, Вы можете пользоваться Вашим пальцем или ручкой, чтобы рисовать символы или изображения непосредственно на экране ПК. Введенные символы или нарисованные изображения импортируются как цифровые данные в режиме реального времени на ПК, где их можно сохранить или распечатать.

-Совместимо с презентациями в PowerPoint

Символы или изображения можно нарисовать на презентациях, созданных в Microsoft PowerPoint, что значительно усиливает выразительность презентаций.

StarBoard может также использоваться в телеконференциях.

-Вы также можете выполнять записи на видеоизображениях (для Windows)

Символы и изображения можно записывать на отображениях захваченных видеоизображений.

Это облегчает использование видеоматериалов на уроках и презентациях.

1.2 Проверка частей

После распаковки обязательно проверьте, имеются ли в наличии все указанные ниже части.

1.2.1 StarBoard**[1] Части**

№	Название	Кол-во
(1)	StarBoard	1
(2)	кабель USB (5m)	1
(3)	Настенный монтажный кронштейн	4
(4)	Комплект болтов и гаек	4
(5)	Сенсорного пера*	1 или 2
(6)	Программное обеспечение StarBoard Software DVD-ROM	1
(7)	Руководство по запуску StarBoard Software	1
(8)	Руководство по запуску StarBoard FX-73E1/79E1/83E1/89WE1	1
(9)	Гарантийный талон	1

(1)

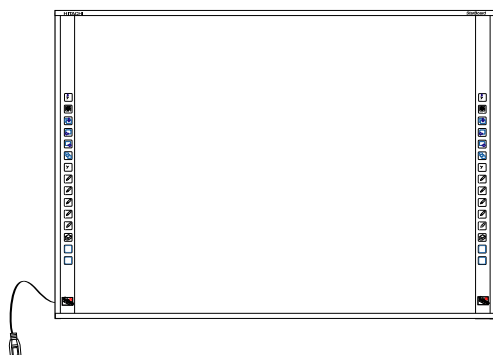

(2)



(3)



(4)

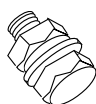

(5)

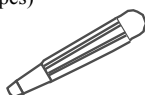
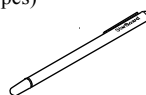
*FX-73E1/83E1
(2pcs)*FX-79E1/89WE1
(1pcs)

(6)

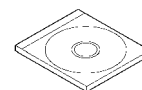

(7)

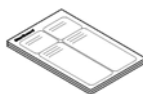

(8)

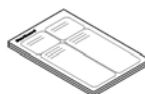

(9)

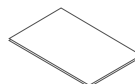

1.2.2 Стойка (Вариант)

[1] Части

№	Название	Кол-во
(10)	Вертикальная опора стойки	2
(11)	Ножка стойки с роликами	2
(12)	Скоба крепления панели	4
(13)	Винт с внутренней шестигранной головкой (большой)	4
(14)	Винт с внутренней шестигранной головкой (маленький)	12
(15)	Кольцевая прокладка	4
(16)	Комплект болтов и гаек	4
(17)	Торцовый ключ (большой)	1
(18)	Торцовый ключ (маленький)	1

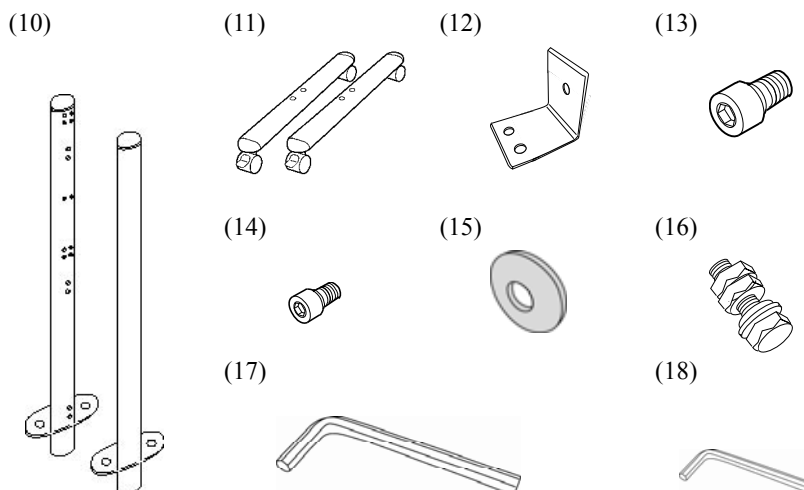

1.3 Назначение каждой части

3.1 StarBoard

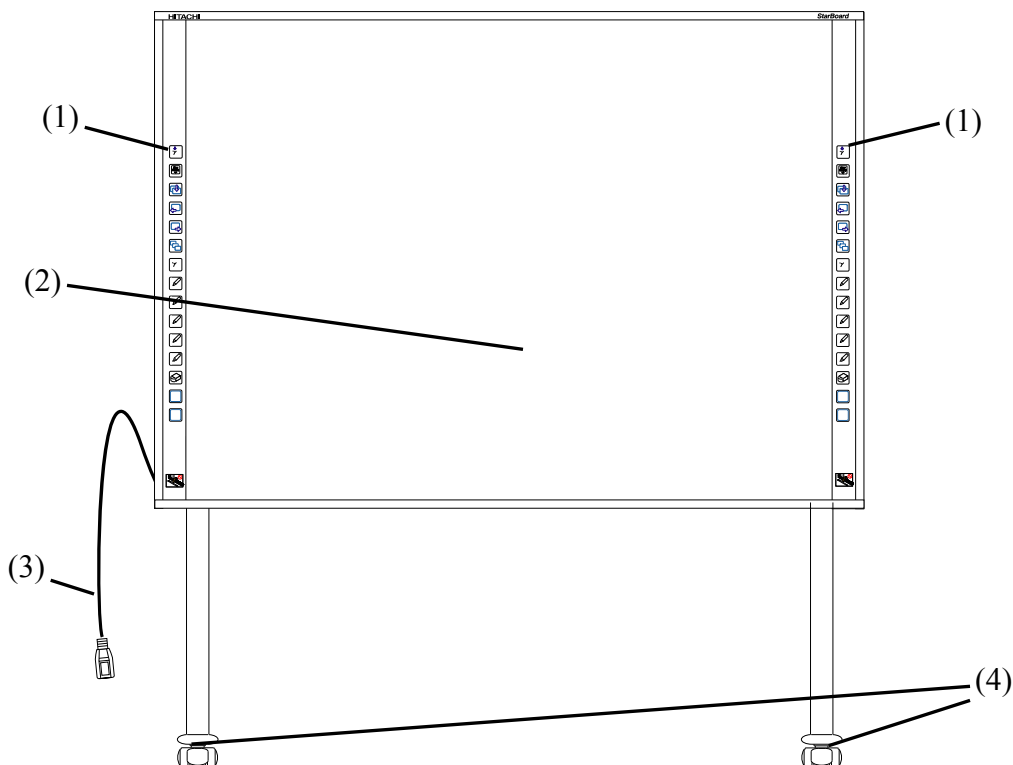

(1) Область функций (Левая и правая)
Здесь расположены кнопки быстрого выбора команд для функций, часто используемых в приложениях. (Относительно подробностей см. сл. стр.)

(2) Область ввода
Символы или изображения, выполненные в этой области, импортируются на ПК

(3) Соединитель USB
Подключите кабель USB к соединителю USB и к ПК.

(4) Ролики (Части стойки)
Представляют собой ролики для перемещения доски. После установки StarBoard обязательно заблокируйте ролики. Поднимите ограничитель, чтобы разблокировать ролик, и опустите ограничитель, чтобы его заблокировать.

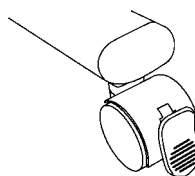



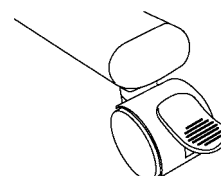

Заблокировано



Разблокировано

1.3.2 Область функций

Функциональная область снабжена клавишами быстрого вызова для функций, которые часто используются в StarBoard Software. Используйте с помощью щелчка по середине символа пером или пальцем. При использовании ОС Windows, все кнопки, за исключением переключающей кнопки однократного правого щелчка, могут быть настроены под пользователя. Вы не можете настраивать клавиши быстрого вызова с помощью программного обеспечения для Mac. Относительно подробностей см. интерактивную справку. Настройки по умолчанию приведены ниже.

Символ	Описание	Символ	Описание
	Выбор однократного правого щелчка. (*1)		Выбор ручки с твердым наконечником (черной).
	Скрытие/показ панели инструментов приложения StarBoard Software.		Выбор ручки с твердым наконечником (красной).
	Добавление новой пустой страницы.		Выбор ручки с твердым наконечником (синей).
	Демонстрация предыдущей страницы.		Выбор ручки с твердым наконечником (зеленой).
	Демонстрация следующей страницы.		Выбор ручки с флуоресцентным маркером.
	Скрытие/показ списка тем.		Выбор ластика.
	Переключение на функционирование ПК.		Кнопка индивидуальной настройки 1 (Калибровка установлена по умолчанию.)
			Кнопка индивидуальной настройки 2 (По умолчанию установлен пустой экран).

(*1) Относительно однократного правого щелчка:

- Когда нажата функциональная кнопка однократного правого щелчка, следующий ввод с помощью пальца становится функцией правого щелчка только на один раз.
- Если нажата функциональная кнопка, операция однократного правого щелчка не отменится до тех пор, пока не будет осуществлен ввод с помощью пальца.

1.4 Сборка и установка

При установке доски учитывайте следующие моменты.



ОСТОРОЖНО

Установите это изделие на вертикальную и плоскую стену.

Не устанавливайте это изделие на наклонную поверхность, потолок или неровную стену. В противном случае изделие может упасть и вызвать травму или же в результате удара изделие станет неисправным.

УВЕДОМЛЕНИЕ

- Выберите ровное и устойчивое место.
- Не устанавливайте вблизи оборудования, которое может генерировать электромагнитные волны или радиочастоты, например, радиопередатчиков, телевизоров, копировальных аппаратов или воздушных кондиционеров.
- Избегайте загрязненных мест, мест, подверженных чрезмерно высокой или низкой температуре или влажности, а также воздействию прямого солнечного света.

1.4.1 Способ настенной установки



ОСТОРОЖНО

При установке обращайте внимание на материал, из которого состоит стена.

Выполнение настенной установки доски способом, не подходящим для материалов стены, может привести к падению доски со стены, что приведет к травмам или повреждению доски. Более того, в зависимости от стены установка может быть невозможна. Относительно подробностей проконсультируйтесь в Вашем дилером.

При выполнении установки обращайте внимание на прочность стены.

Используйте данное изделие только после того, как Вы убедитесь, что оно прикреплено надежно и не упадет. Кроме того, при выполнении установки обязательно используйте скобу для настенного монтажа, способную выдержать вес не менее 50 кг.

[1] Установите скобы для настенного монтажа

Определите высоту, на которой доска будет устанавливаться, и установите настенные монтажные кронштейны на StarBoard в положения, показанные на следующем рисунке. Скобы для настенного монтажа поставляются вместе с StarBoard. ((3) на стр. 1-2)

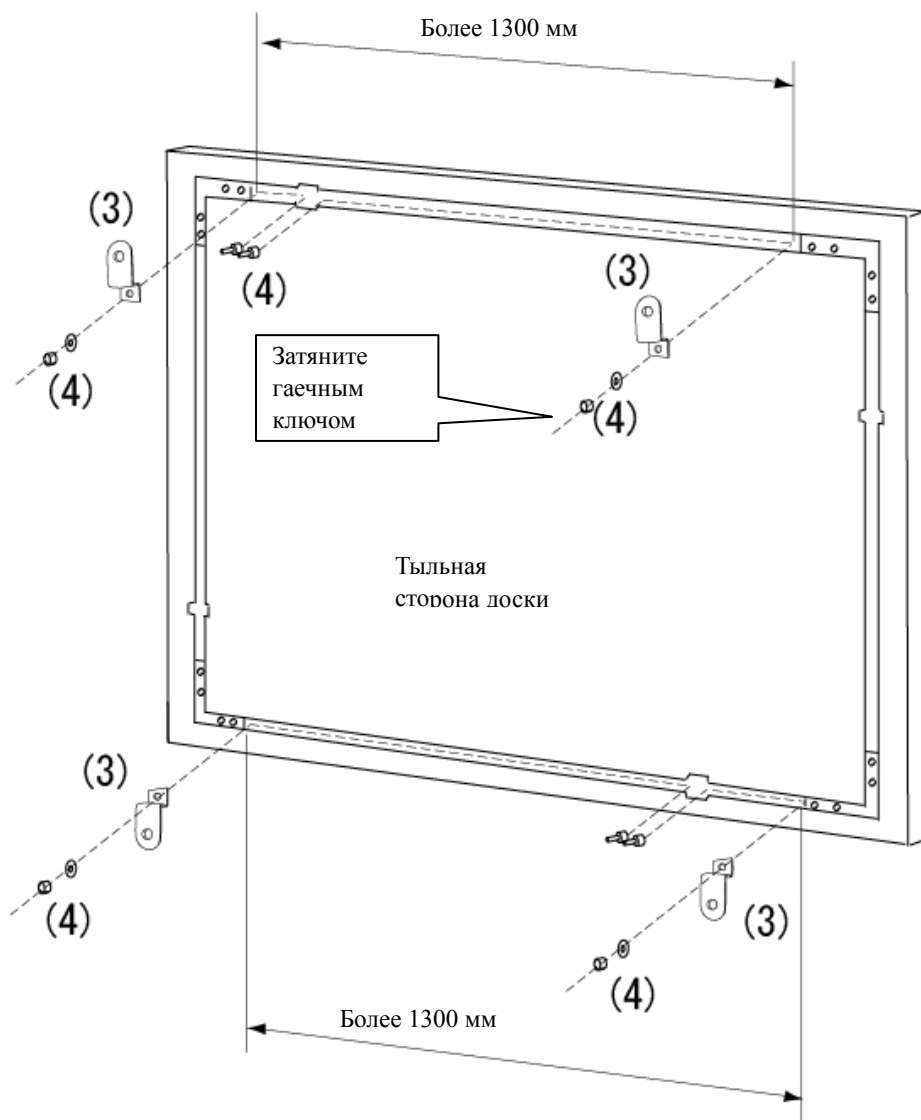

[2] Установите доску

Подготовьте следующие инструменты.

-Гаечный ключ (диаметром 10 мм)

-Торцовый ключ(большой) (маленький) * Поставляется как дополнительная принадлежность

-Отвертка * Используйте отвертку, которая соответствует размеру фиксирующих винтов настенного монтажного кронштейна.



ОСТОРОЖНО

Работы по настенному монтажу должны выполняться строительным специалистом.

Ненадлежащее выполнение работ может привести к летальному исходу или травме вследствие падения изделия во время эксплуатации. Обязательно используйте указанный монтажный блок.



ВНИМАНИЕ

Для выполнения этой работы обязательно привлекайте как минимум двух человек.

В противном случае это может вызвать падение доски, приводящее к травмам, или может вызвать повреждение данного изделия вследствие ударного воздействия.

Используйте винты, чтобы закрепить настенный монтажный кронштейн на стене.

Используйте винты диаметром 4-6 мм.

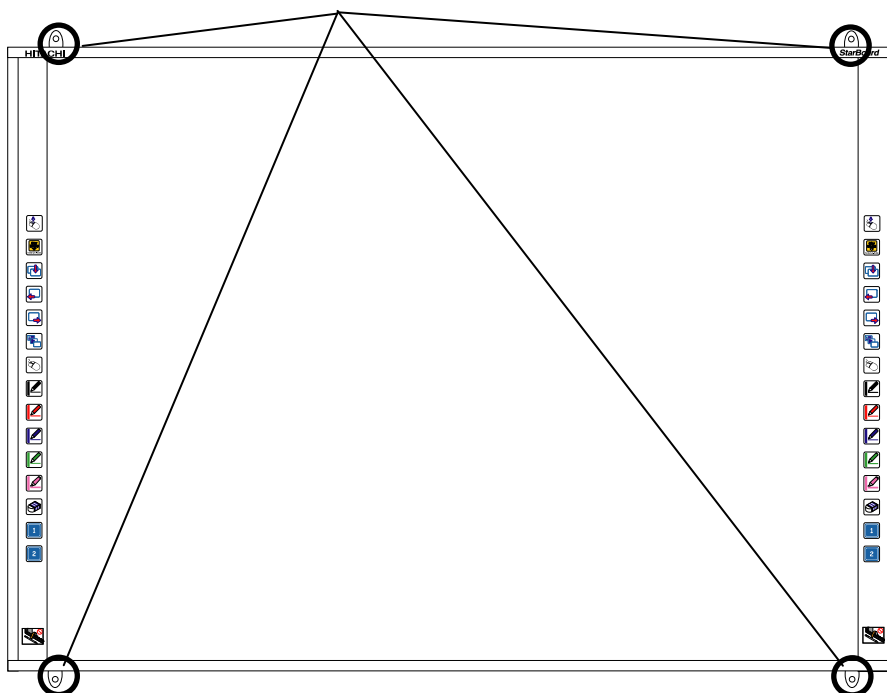

1.4.2 Способ установки стойки

Перед началом сборки и установки стойки (Вариант) еще раз проверьте наличие всех частей.

⚠ ВНИМАНИЕ

Надежно завинтите винты.

В противном случае это может вызвать обрушение стойки, приводящее к травмам, или может вызвать повреждение данного изделия вследствие ударного воздействия от падения доски.

[1] FX-73E1/79E1/83E1/89WE1 доступны со стойкой. Следуйте рисунку, представленному ниже, чтобы установить доску на стойку. Числовые обозначения на рисунке соответствуют номерам частей в таблицах на стр. 1-2 и 1-3 настоящего руководства пользователя.

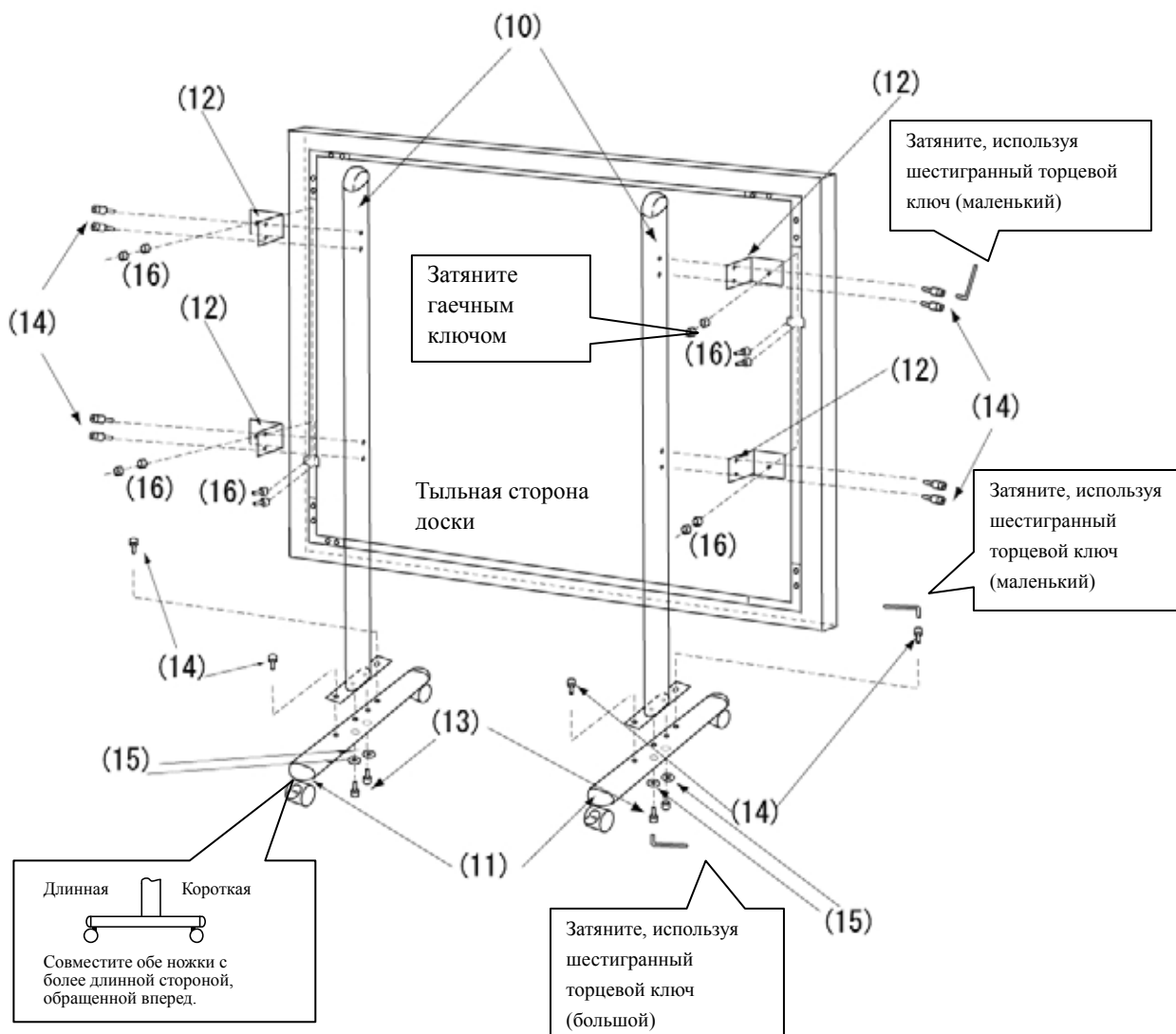

[2] Отрегулируйте высоту

**ВНИМАНИЕ**

Для выполнения этой работы всегда привлекайте, как минимум, трех человек..

В противном случае это может вызвать падение доски, приводящее к травмам, или может вызвать повреждение данного изделия вследствие ударного воздействия.

Высота StarBoard FX-73E1/79E1/83E1/89WE1 может легко регулироваться без использования уровней. Отрегулируйте высоту в соответствии с приведенной ниже процедурой. Обратите внимание, что работа должна выполняться как минимум вдвоем.

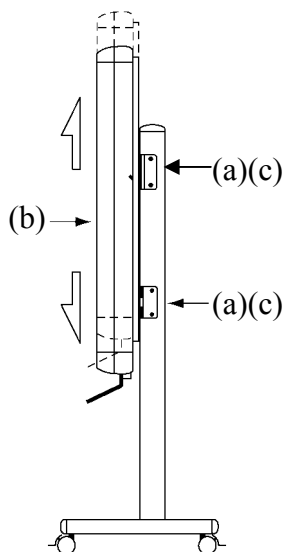

- (a) Ослабьте винты, показанные в (5) на рисунке, приведенном на стр. 1-9.
- (b) Поднимите доску на высоту установки.
- (c) Затяните винты, показанные в (5), с помощью гаечного ключа.

1.4.3 Способ подключения оборудования

Перед началом подключения оборудования

Перед началом подключения оборудования установите на Ваш ПК приложение StarBoard Software. Оборудование может работать неправильно, если оно было подключено без установленного приложения.

Подсоедините ПК, проектор и StarBoard в соответствии со следующей процедурой.

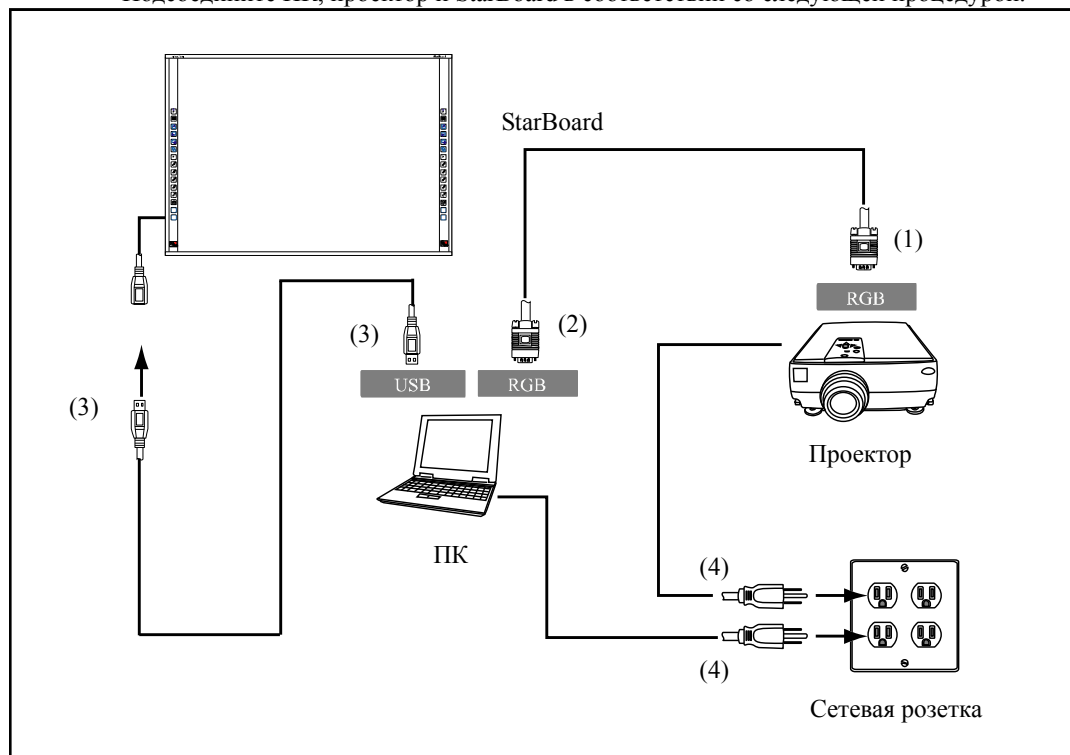

- (1) Подсоедините кабель RGB к соединителю RGB проектора и закрепите с помощью винтов.
- (2) Подсоедините противоположную сторону кабеля RGB к соединителю RGB ПК и закрепите с помощью винтов.
- (3) Подключите соединитель USB в нижней левой части доски StarBoard к порту USB ПК, используя входящий в комплект поставки кабель USB.
- (4) Подсоедините шнуры питания ПК и проектора к сетевой розетке.

УВЕДОМЛЕНИЕ

При подключении кабеля USB, пожалуйста, сенсорный борту.

Причина неисправности.

О заземлении ПК

В зависимости от Вашего ПК может наблюдаться неправильное функционирование, вызванное помехами ПК через кабель USB. Если это произошло, проверьте, подсоединено ли заземление сетевого шнура Вашего ПК. Если заземление не подсоединено, это может привести к неправильному функционированию.

Для ОС Windows XP

При подключении компьютера и StarBoard, появляется окно "Мастер нового оборудования". Выберите "Нет, не в этот раз", и щелкните "Далее".

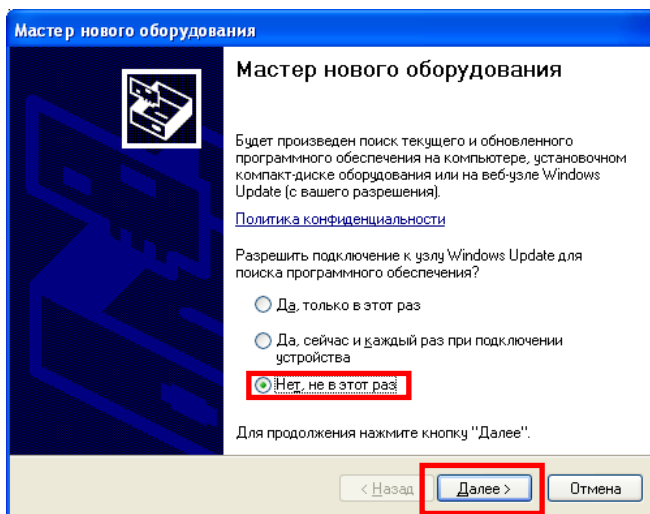

Выберите "Автоматическая установка (рекомендуется)", и щелкните "Далее".

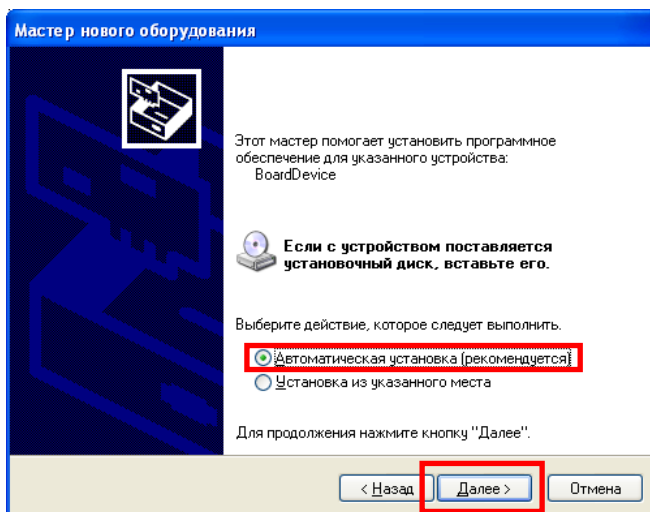

2. Способ использования

2.1 Основные операции

Эта глава дает описание основных операций с доской.

2.1.1 Ввод символов

Для ввода символов используйте Ваш палец или перо, которое поставляется с изделием.

УВЕДОМЛЕНИЕ

Не царапайте и не стучите пером о поверхность доски.

Несоблюдение этого требования может привести к повреждению поверхности доски.

Используйте инструмент для ввода толщиной не менее 7 мм.

При вводе на данный продукт используйте инструмент толщиной не менее 7 мм. Если используется ручка или подобный инструмент толщиной менее 7 мм, ввод будет неустойчивым.

Кроме того пользуйтесь инструментами с острым концом, например, шариковой ручкой.

Если такой инструмент используется неправильно, он может повредить поверхность доски.

-Использование сенсорного пера

Держите корпус на достаточном расстоянии от доски во время использования пера, чтобы Ваша ладонь и локоть не касались доски. Если Ваша рука или локоть коснется доски или если Вы приблизитесь к доске на 1 см, это может привести к неправильному функционированию.

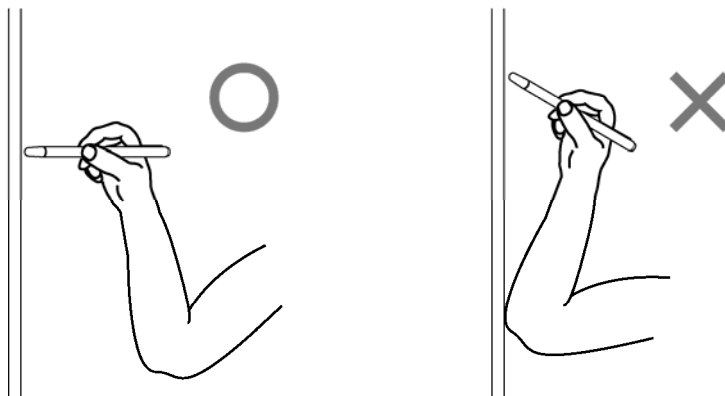

- Использование пальца

Вытяните палец и прикоснитесь к доске. Так же, как и в случае пера, если Вы прикоснетесь к доске, чем-либо кроме пальца, или слишком близко приблизитесь к доске, это может привести к неправильному функционированию.

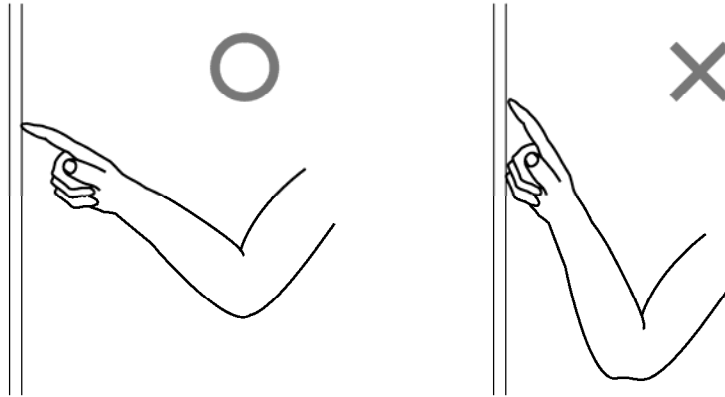
**2.1.2 Функционирование ПК**

При осуществлении операций на ПК с помощью указания или выполнении презентаций без ввода символов, удобно вытянуть перо и пользоваться им как указкой.

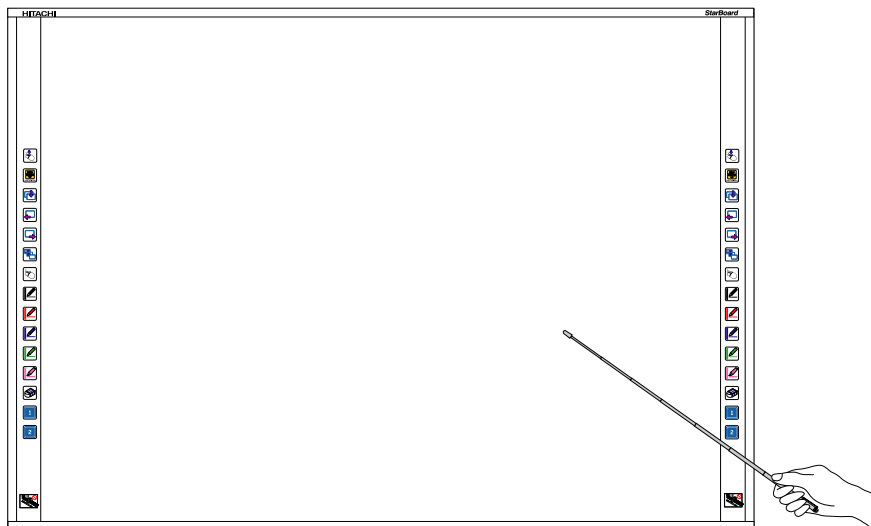

**ВНИМАНИЕ**

Не нажимайте с силой на доску электронной ручкой, не сгибайте ее и не прикладываете к ней чрезмерную нагрузку.

В противном случае это может привести к повреждению электронной ручки или травме.

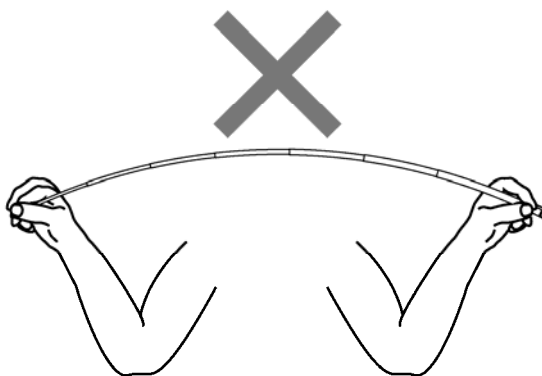

2.2 Способ начала работы

2.2.1 Способ начала работы (Версия Windows)

- (1) Подсоедините устройства в соответствии с методом подсоединения на стр. 1-11.
- (2) Включите питание проектора.
- (3) Включите питание ПК, чтобы запустить Windows.
- (4) Подрегулируйте положение проектора так, чтобы экран Windows, проецируемый проектором, находился в пределах области ввода (обратитесь к стр. 1-4 данного руководства пользователя).
- (5) Выберите "Пуск" → "Все программы" → "StarBoard Software," или выполните двойной щелчок по значку StarBoard на рабочем столе.



Если приведенный ниже значок "Нет соединения" появляется на панели задач, это означает, что StarBoard не подсоединена. Проверьте правильность соединения StarBoard и ПК.

Подсоединено	Нет соединения
	

Если StarBoard подсоединена правильно, значок изменяется на "Подсоединено", как показано выше. Если значок не изменяется, хотя соединение выполнено правильно, возможно возникновение каких-либо других проблем. Относительно подробностей обращайтесь к разделу "3. Приложение 3.1 Поиск и устранение неисправностей" на стр. 3-1 данного руководства пользователя.

Если положения наконечника пера и курсора не согласованы, выберите "МЕНЮ" на панели инструментов Программного обеспечения StarBoard → "Настройки" → "StarBoard" → "Калибровка" а затем выполните согласование положений.

2.2.2 Способ начала работы (Версия Mac)

- (1) Подсоедините устройства в соответствии с методом подсоединения на стр. 1-11.
- (2) Включите питание проектора.
- (3) Включите питание ПК, чтобы запустить Mac.
- (4) Подрегулируйте положение проектора так, чтобы экран Mac, проецируемый проектором, находился в пределах области ввода (обратитесь к стр. 1-4 данного руководства пользователя).
- (5) Выберите "Переход" → "Программы" → "StarBoard Software" для запуска StarBoard Software.
- (6) Выберите "МЕНЮ" на панели инструментов Программного обеспечения StarBoard → "Настройка" → "StarBoard" → "Проверьте подключение" а затем проверьте соединение.

Если появляется сообщение "Система StarBoard не подключена", Программное обеспечение StarBoard не обнаружило StarBoard. Проверьте, правильно ли соединены StarBoard и ПК.



Если они соединены правильно, появляется сообщение "Система StarBoard подключена". Если индикация не изменяется даже после проверки соединения, возможно наличие проблемы. Подробности см. в разделе "3. Приложение Поиск и устранение неисправностей" на стр. 3-1 данного руководства пользователя.

Если положения кончика пера и курсора не согласованы, выберите "МЕНЮ" на панели инструментов Программного обеспечения StarBoard → "Настройки" → "StarBoard" → "Калибровка" а затем выполните согласование положений.

3. Приложение

3.1 Поиск и устранение неисправностей

Перед тем, как предположить неисправность изделия, обязательно проверьте регулировки, правильность процедур обращения, возможность нарушения кабельных соединений и т.п.

Проблемы, касающиеся распознавания

Проблема	Пункты проверки	Необходимые действия
StarBoard не распознает ввод.	Подсоединен ли к ПК кабель USB?	Подсоедините кабель USB к ПК.
	Подключен ли кабель USB к StarBoard?	Подключите кабель USB к StarBoard.
	В правильной ли последовательности Вы запустили систему?	Запустите систему в правильной последовательности. (Относительно подробностей о запуске системы см. стр. 2-4 данного руководства пользователя.)
	Файлы приложения StarBoard Software могут быть повреждены, или же установка могла быть завершена неправильно.	Удалите приложение StarBoard Software, а затем заново установите его. (Относительно подробностей об установке приложения StarBoard Software, см. руководство по установке программного обеспечения StarBoard Software)
	Прочие причины	Обратитесь в центр технической поддержки.
Операции StarBoard нестабильны.	Препятствует ли что-либо прохождению света до поверхности доски или светодиодного покрытия?	Удалите препятствие.
	Является ли светодиодное покрытие загрязненным?	Удалите загрязнения со светодиодного покрытия.
	Необходима переустановка контроллера и перезапуск системы.	Отсоедините кабель USB и подсоедините его еще раз. Если это не решит проблему, перезапустите ПК.
	В случаях представленных ниже, когда кабель USB расширяется, результатом может явиться нестабильная работа изделия. · Кабель-удлинитель USB · Не питаемый USB-хаб (питание от шины) · Питаемый USB-хаб (питание от розетки)	Отсоединитесь от расширения кабеля USB, и подключите кабель USB непосредственно к разъему USB ПК. Если вам необходимо расширить кабель USB, то используйте при этом не питаемый USB-хаб (питание от шины).
	Не используется для подсоединения StarBoard высокоскоростное устройство USB, подключенное к главному контроллеру USB?	Обязательно подсоединяйте StarBoard и все остальные высокоскоростные устройства USB к отдельным главным контроллерам USB. В случае ПК только с одним главным контроллером USB обязательно используйте концентратор USB.

Проблемы, касающиеся ввода

Проблема	Пункты проверки	Необходимые действия
Несоответствие положения ввода.	Правильно ли было выполнена синхронизация положения?	Правильно выполните процедуру синхронизации положения.
	Прочие причины	Обратитесь в центр технической поддержки.
Невозможна правильная синхронизация положения.	Расположены ли StarBoard и проектор в правильной ориентации?	Отрегулируйте положение StarBoard и проектора. Если выполнена слишком сильная коррекция, правильная синхронизация положения может быть невозможна.
	Проецируется ли экран ПК внутрь области ввода StarBoard?	Проверьте, что проекция экрана ПК находится в пределах области ввода StarBoard. (Относительно подробностей об области ввода см. стр. 1-4 данного руководства пользователя.)
	Файлы приложения StarBoard Software могут быть повреждены, или же установка могла быть завершена неправильно.	Удалите приложение StarBoard Software, а затем заново установите его. (Относительно подробностей об установке приложения StarBoard Software, см. руководство по установке программного обеспечения StarBoard Software)
	Прочие причины	Обратитесь в центр технической поддержки.

3.2 Технические характеристики

Позиция	Технические данные			
Наименование модели	StarBoard FX-73E1	StarBoard FX-79E1	StarBoard FX-83E1	StarBoard FX-89WE1
Способ обнаружения	Система перехвата инфракрасного излучения* ¹			
Разрешение дигитайзера	6 мм			
Частота выборки	Приблиз. 66 точек/сек.			
Интерфейс	USB 1.1 (длина кабеля: 5м)			
Эффективный размер экрана (мм)	Приблиз. 73 дюймов (Формат изображения 4:3), 1497 (Ш) × 1123 (В)	Приблиз. 79 дюймов (Формат изображения 4:3), 1633 (Ш) × 1225 (В)	Приблиз. 83 дюймов (Формат изображения 16:10), 1797 (Ш) × 1123 (В)	Приблиз. 89 дюймов (Формат изображения 16:10), 1960 (Ш) × 1225 (В)
Размеры доски (мм)	1700 (Ш) × 1190 (В) × 35 (Г)	1840 (Ш) × 1268 (В) × 35 (Г)	1950 (Ш) × 1190 (В) × 35 (Г)	2156 (Ш) × 1262 (В) × 35 (Г)
Габаритные размеры (включая стойку) (мм)	1700 (Ш) × 1645 – 2078 (В) × 670 (Г)	1840 (Ш) × 1645 – 2078 (В) × 670 (Г)	1950 (Ш) × 1645 – 2078 (В) × 670 (Г)	2156 (Ш) × 1645 – 2078 (В) × 670 (Г)
Энергопотребление	5 В , 500 мА			
Вес основного блока/ вес, включая стойку	Приблиз. 16 кг/26 кг	Приблиз. 21 кг/32 кг	Приблиз. 21 кг/32 кг	Приблиз. 24 кг/34 кг
Условия функционирования	+5°C – 35°C (Влажность: 20 – 80% относительной влажности, без конденсации)			
Условия хранения	-10°C – +45°C (Влажность: 20 – 80% относительной влажности, без конденсации)			
Стандарты и пр.	FCC Class B и CE иVCCI Class A			

*1 Это изделие использует инфракрасное излучение, чтобы обнаружить координаты сенсорного пера или пальца. Не используйте вблизи источника освещения, который будет препятствовать захвату изображения. Под этим подразумеваются:

- Места, в которых солнечный свет попадает на поверхность доски или падает на нее сбоку.
- Места с освещением белыми лампами накаливания или сильными инфракрасными источниками, расположенными непосредственно сверху.

*2 VCCI класс только подходит FX-79E1/89WE1.

3.3 Надлежащий уход и очистка

Периодически очищайте StarBoard так, чтобы Вы могли использовать ее в течение продолжительного времени.

(1) Очистка доски StarBoard

- Для очистки StarBoard используйте мягкую ткань, смоченную очистителем для белых досок, или разбавленным нейтральным моющим средством, не содержащим твердых частиц.
- Ни в коем случае не используйте растворители, например, разбавитель.
- Имейте в виду, что трение или удары по поверхности StarBoard ногтями или другими твердыми предметами могут привести к царапинам.

(2) Очистка светодиодного покрытия

Загрязнения на светодиодном покрытии оказывают воздействие на операции, совершаемые с использованием сенсорного пера или пальца. Очищайте отражающую пленку время от времени или когда она загрязнится или запылится.

- Для очищения отражающей пленки нанесите на мягкую ткань минимальное количество разбавленного нейтрального моющего средства, не содержащего твердых частиц, и протрите ее.
- Ни в коем случае не используйте растворители, например, разбавитель.
- Используйте мягкую ткань, чтобы не допустить появления царапин на поверхности светодиодного покрытия.

3.4 Гарантийные обязательства на изделие

1. В течение периода бесплатного гарантийного обслуживания в случае возникновения по каким-либо причинам неполадок во время нормальной эксплуатации ремонт будет выполнен бесплатно в соответствии с положениями о гарантии. Кроме того, если регистрационная карточка покупателя, прилагаемая к гарантийному талону, не была возвращена в нашу компанию, информация о клиенте не будет зарегистрирована; вследствие чего бесплатный ремонт будет невозможен. После приобретения данного изделия, пожалуйста, сразу заполните и отправьте данную регистрационную карточку покупателя.

2. Рамки действия гарантии указаны в следующей таблице.

Название изделия	Номер части	Покрытие гарантией
StarBoard	Дигитайзер (Планка, передающая излучение; планка, принимающая излучение)	+
	Наклейка области функций	—
	Скоба для настенного монтажа	—
Стойка		—

(Пояснение) : + Покрывается гарантией (за исключением износа или физического повреждения)
 — Не покрывается гарантией

3. Для получения информации о периоде гарантийного обслуживания обратитесь к гарантийному талону.

4. Даже в период действия гарантии, выполняемый ремонт будет оплачиваться в следующих случаях:

- (1) Если регистрационная карточка, прилагаемая к гарантийному талону, не была отправлена в нашу компанию.
- (2) При отсутствии гарантии.
- (3) Если требуемые поля регистрационной карточки, прилагаемой к гарантийному талону, не были заполнены или формулировка гарантии была изменена без нашего разрешения.
- (4) Гарантия предоставляется только первоначальным покупателям. (Она не применяется к третьим лицам, которым клиент перепродал данное изделие).
- (5) В случае неисправности или повреждения, возникших в результате неправильного обращения клиента с изделием (например, падение, удар изделия и т. п., клиентом во время транспортировки или перемещения).
- (6) В случае возникновения неисправностей в результате неправильного обращения, противоречащего инструкциям и предупреждениям, указанным в данном руководстве пользователя.
- (7) В случае возникновения неисправности или повреждения в результате ненормального напряжения, загрязнения или других природных катаклизмов (например, пожара, землетрясения и молнии).
- (8) В случае возникновения неисправности изделия в результате подключения к нему оборудования, отличного от указанного нашей компанией.
- (9) В случае отсутствия неисправности в изделии, и наличия дефекта в другом изделии, который был обнаружен или устранен.

- (10) В случае нормального износа и износа, разрушения и т. п. расходных материалов, даже в случае нормального использования.
5. В случае возникновения неисправностей изделия обратитесь к содержанию данного руководства пользователя. Если проблема не была устранена, обратитесь к дилеру. Дилер определит, должно ли быть отремонтировано изделие. Поэтому обращайтесь к дилеру. Если клиент отправляет изделие в нашу компанию без номера Разрешения на возврат изделия (RMA), изделие может не покрываться гарантией.
6. Как правило, клиент несет все затраты связанные с отправкой всего или части изделия в ремонт и т. п. Наша компания берет на себя ответственность за оплату доставки изделия клиенту.
7. Данная гарантия не покрывает расходов на оплату труда за сборку или разборку ремонтируемого оборудования.
8. Косвенные расходы, вызванные неисправностью данного изделия (например, потерю прибыли, которая могла быть получена в результате использования данного изделия) не покрываются данной гарантией.
9. Указанные выше положения гарантии заменяют собой все выраженные или подразумеваемые гарантии, которые включают юридическую ответственность в случае неисправности изделия.
10. Гарантия на данное изделие ограничивается страной, в которой пользователь приобрел данное изделие.